

Panasonic®

Operating Instructions Digital High Definition Plasma Television Manual de instrucciones Televisor digital con pantalla de plasma de alta definición

Model No. **TH-65PX600U**



The attached speakers illustrated above are sold separately.
Los altavoces instalados mostrados en la ilustración de arriba se venden separadamente.



For assistance, please call : 1-888-VIEW-PTV (843-9788) or contact us at www.panasonic.com/contactinfo	(U.S.A.)
For assistance, please call : 787-750-4300 or visit us at www.panasonic.com	(Puerto Rico)
For assistance, please call : 1-800-561-5505 or visit us at www.panasonic.ca	(Canada)
Para solicitar ayuda, llame al: 1-888-VIEW-PTV (843-9788) ó visítenos en www.panasonic.com/contactinfo	(EE.UU.)
Para solicitar ayuda, llame al: 787-750-4300 ó visítenos en www.panasonic.com	(Puerto Rico)

English

Español

Please read these instructions before operating your set and retain them for future reference.
The images shown in this manual are for illustrative purposes only.

Lea estas instrucciones antes de utilizar su televisor y guárdelas para consultarlas en el futuro.
Las imágenes mostradas en este manual tienen solamente fines ilustrativos.

TQB2AA0731

Turn your own living room into a movie theater!
Experience an amazing level of multimedia excitement

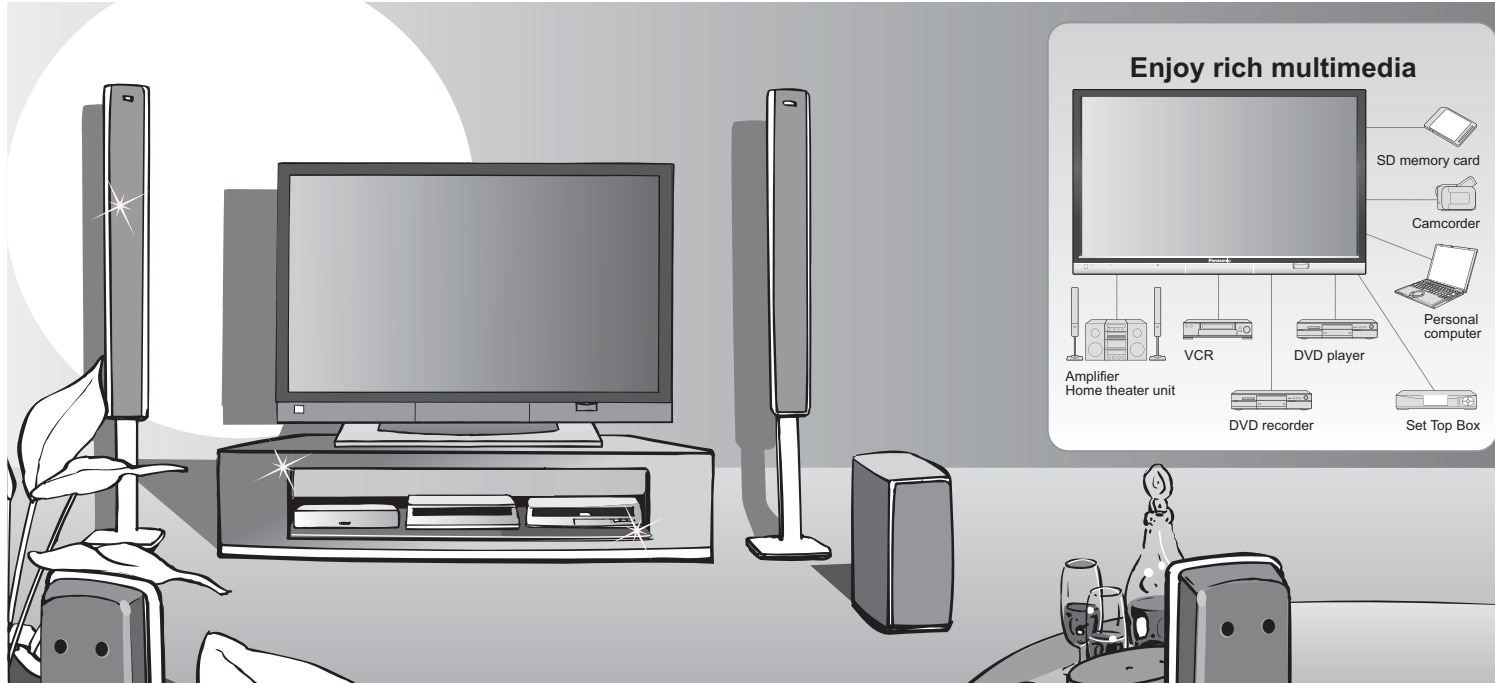

This product incorporates copyright protection technology that is protected by U.S. patents and other intellectual property rights. Use of this copyright protection technology must be authorized by Macrovision Corporation, and is intended for home and other limited viewing uses only unless otherwise authorized by Macrovision. Reverse engineering or disassembly is prohibited.

U.S. Patents Nos. 4,631,603; 4,819,098; 4,907,093; 5,315,448; 6,381,747; and 6,516,132.

TV GUIDE In the United States, TV Guide and other related marks are registered marks of Gemstar-TV Guide International, Inc. and/or one of its affiliates. In Canada, TV Guide is a registered mark of Transcontinental Inc., and is used under license by Gemstar-TV Guide International, Inc.

The TV Guide On Screen™ system is manufactured under license from Gemstar-TV Guide International, Inc. and/or one of its affiliates.

The TV Guide On Screen™ system is protected by one or more of the following United States patents 4,908,713; 6,498,895; 6,850,693; 6,396,546; 5,940,073; 6,239,794 to Gemstar-TV Guide International, Inc. and/or its subsidiaries.

Gemstar-TV Guide International Inc. and/or its related affiliates are not in any way liable for the accuracy or availability of the program schedule information or other data in the TV Guide On Screen system and cannot guarantee service availability in your area. In no event shall Gemstar-TV Guide International, Inc. and/or its related affiliates be liable for any damages in connection with the accuracy or availability of the program schedule information or other data in the TV Guide On Screen system.

Natural disasters, system trouble or other such factors may make it impossible for TV GUIDE to be used. Panasonic shall in no way be liable for any damages or losses related to the use of TV GUIDE.



Manufactured under license from Dolby Laboratories. "Dolby" and the double-D symbol are trademarks of Dolby Laboratories.



HDMI, the HDMI logo and High-Definition Multimedia Interface are trademarks or registered trademarks of HDMI Licensing LLC.



Manufactured under license from BBE Sound, Inc.



Licensed by BBE Sound, Inc. under one or more of the following US patents: 5510752, 5736897. BBE and BBE symbol are registered trademarks of BBE Sound, Inc.

CableCARD™ is a trademark of Cable Television Laboratories, Inc.

HDAVI Control™ is a trademark of Matsushita Electric Industrial Co., Ltd.



SDHC Logo is a trademark.

Contents

Please read before using the unit

- Safety Precautions 4
(Warning/Caution)
- Notes 5

- Accessories/Options 6
- Connection 7
- Identifying Controls 10
- First Time Setup 11
- INITIAL GUIDE SETUP for TV Guide 13

Enjoy your TV !

Basic Features

- Watching TV 15
- Using TV Guide 18
- Viewing from SD Card 24
- Watching Videos and DVDs 26
- Displaying PC Screen on TV 27

Advanced Features

- How to Use Menu Functions (picture, sound quality, etc.) 28
- Control with HDMI "HDAVI Control™" 32
- Channel Lock 36
- Editing and Setting Channels 38
- Input Labels/Closed Caption 40
- Using Timer 42
- Operating Peripheral Equipment 43
- Recommended AV Connections 44

FAQs, etc.

- Remote Control Operation/Code List 46
- Ratings List for Channel Lock 49
- Technical Information 50
- Maintenance 55
- FAQ 56
- SD Card: Notes and Cautions 58
- Specifications 59
- Limited Warranty (for U.S.A.) 60
- Customer Services Directory (for U. S. A.) 61
- Limited Warranty (for Canada) 62

Safety Precautions



WARNING: To reduce the risk of electric shock, do not remove cover or back. No user-serviceable parts inside. Refer servicing to qualified service personnel.

WARNING: To reduce the risk of fire or electric shock, do not expose this apparatus to rain or moisture. Do not place liquid containers (flower vase, cups, cosmetics, etc.) above the set (including on shelves above, etc.).

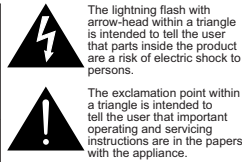

Important Safety Instructions

- 1) Read these instructions.
- 2) Keep these instructions.
- 3) Heed all warnings.
- 4) Follow all instructions.
- 5) Do not use this apparatus near water.
- 6) Clean only with dry cloth.
- 7) Do not block any ventilation openings. Install in accordance with the manufacturer's instructions.
- 8) Do not install near any heat sources such as radiators, heat registers, stoves, or other apparatus (including amplifiers) that produce heat.
- 9) Do not defeat the safety purpose of the polarized or grounding-type plug. A polarized plug has two blades with one wider than the other. A grounding type plug has two blades and a third grounding prong. The wide blade or the third prong are provided for your safety. If the provided plug does not fit into your outlet, consult an electrician for replacement of the obsolete outlet.
- 10) Protect the power cord from being walked on or pinched particularly at plugs, convenience receptacles, and the point where they exit from the apparatus.
- 11) Only use attachments / accessories specified by the manufacturer.
- 12) Use only with the cart, stand, tripod, bracket, or table specified by the manufacturer, or sold with the apparatus. When a cart is used, use caution when moving the cart / apparatus combination to avoid injury from tip-over.
- 13) Unplug this apparatus during lightning storms or when unused for long periods of time.
- 14) Refer all servicing to qualified service personnel. Servicing is required when the apparatus has been damaged in any way, such as power-supply cord or plug is damaged, liquid has been spilled or objects have fallen into the apparatus, the apparatus has been exposed to rain or moisture, does not operate normally, or has been dropped.
- 15) To prevent electric shock, ensure the grounding pin on the AC cord power plug is securely connected.



FCC STATEMENT

This equipment has been tested and found to comply with the limits for a Class B digital device, pursuant to Part 15 of the FCC Rules. These limits are designed to provide reasonable protection against harmful interference in a residential installation. This equipment generates, uses and can radiate radio frequency energy and, if not installed and used in accordance with the instructions, may cause harmful interference to radio communications. However, there is no guarantee that interference will not occur in a particular installation. If this equipment does cause harmful interference to radio or television reception, which can be determined by turning the equipment off and on, the user is encouraged to try to correct the interference by one or more of the following measures:

- Reorient or relocate the receiving antenna.
- Increase the separation between the equipment and receiver.
- Connect the equipment into an outlet on a circuit different from that to which the receiver is connected.
- Consult the dealer or an experienced radio/TV technician for help.

This device complies with Part 15 of the FCC Rules. Operation is subject to the following two conditions: (1) This device may not cause harmful interference, and (2) this device must accept any interference received, including interference that may cause undesired operation.

FCC CAUTION:

Pursuant to 47CFR, Part 15.21 of the FCC rules, any changes or modifications to this TV not expressly approved by Panasonic Corporation of North America could result in harmful interference and would void the user's authority to operate this device.

FCC Declaration of Conformity Model No. TH-65PX600U

Responsible Party: Panasonic Corporation of North America
One Panasonic Way, Secaucus, NJ 07094
Contact Source: Panasonic Consumer Electronics Company
1-888-VIEW-PTV (843-9788)
email: consumerproducts@panasonic.com

CANADIAN NOTICE:

For Model TH-65PX600U
This Class B digital apparatus complies with Canadian ICES-003.

WARNING/CAUTION



SMALL PARTS CAN PRESENT CHOKING HAZARD IF ACCIDENTALLY SWALLOWED.
KEEP SMALL PARTS AWAY FROM YOUNG CHILDREN. DISCARD UNNEEDED SMALL PARTS AND OTHER OBJECTS, INCLUDING PACKAGING MATERIALS AND PLASTIC BAGS/SHEETS TO PREVENT THEM FROM BEING PLAYED WITH BY YOUNG CHILDREN, CREATING THE POTENTIAL RISK OF SUFFOCATION.

Set up

- Do not place the Plasma TV on sloped or unstable surfaces.
- The Plasma TV may fall off or tip over.
- Do not place any objects on top of the Plasma TV.
- If water spills onto the Plasma TV or foreign objects get inside it, a short-circuit may occur which could result in fire or electric shock. If any foreign objects get inside the Plasma TV, please consult an Authorized Service Center.

This Plasma TV is for use only with the following optional accessories. Use with any other type of optional accessories may cause instability which could result in the possibility of injury. (All of the following accessories are manufactured by Matsushita Electric Industrial Co., Ltd.)

- Wall-hanging bracket (Vertical) TY-WK65PV7
- Pedestal TY-ST65PV500
- Speakers TY-SP65PV600

Always be sure to ask a qualified technician to carry out set-up.

- Two or more people are required to install and remove the television. If two people are not present, the television may be dropped, and personal injury may result.
- Transport only in upright position!
- Transporting the unit with its display panel facing upright or downward may cause damage to the internal circuitry.

AC Power Supply Cord

The Plasma TV is designed to operate on 120 V AC, 50/60 Hz. Securely insert the power cord plug as far as it will go.

- If the plug is not fully inserted, heat may be generated which could cause fire. If the plug is damaged or the wall socket plate is loose, they should not be used.
- Do not handle the power cord plug with wet hands.
- Doing so may cause electric shocks.
- Do not do anything that might damage the power cable. When disconnecting the power cable, hold the plug, not the cable.
- Do not make any modifications to, place heavy objects on, place near hot objects, heat, bend, twist or forcefully pull the power cable. Doing so may cause damage to the power cable which can cause fire or electric shock. If damage to the cable is suspected, have it repaired at an Authorized Service Center.

- If problems occur during use
- If a problem occurs (such as no picture or no sound), or if smoke or an abnormal odor is detected from the Plasma TV, unplug the power cord immediately.
- Continued use of the TV under these conditions might cause fire or permanent damage to the unit. Have the TV evaluated at an Authorized Service Center. Servicing of the TV by any unauthorized personnel is strongly discouraged due to its high voltage dangerous nature.
- If water or foreign objects get inside the Plasma TV, if the Plasma TV is dropped, or if the cabinet becomes damaged, disconnect the power cord plug immediately.
- A short may occur, which could cause fire. Contact an Authorized Service Center for any repairs that need to be made.



Do not cover the ventilation holes.

- Doing so may cause the Plasma TV to overheat, which can cause fire or damage to the Plasma TV.

If using the pedestal, leave a space of 3 15/16" (10 cm) or more at the top, left and right, 2 3/8" (6 cm) or more at the bottom, and 2 3/4" (7 cm) or more at the rear.

When using the Plasma TV

- Be sure to disconnect all cables before moving the Plasma TV.
- Moving the TV with its cables attached might damage the cables which, in turn, can cause fire or electric shock.
- Disconnect the power plug from the wall outlet as a safety precaution before carrying out any cleaning.
- Electric shocks can result if this is not done.
- Clean the power cable regularly to prevent it from becoming dusty.
- Built-up dust on the power cord plug can increase humidity which might damage the insulation and cause fire. Unplug the cord from the wall outlet and clean it with a dry cloth.
- This Plasma TV radiates infrared rays; therefore, it may affect other infrared communication equipment. Install your infrared sensor in a place away from direct or reflected light from your Plasma TV.
- Do not climb up onto the television or use it as a step. (Young children should be made particularly aware of this caution.)
- If the unit falls over or becomes damaged through misuse, injury may result.
- The TV will still consume some power as long as the power cord is inserted into the wall outlet.

Notes

Do not display a still picture for a long time

This causes the image to remain on the plasma screen ("after image"). This is not considered a malfunction and is not covered by the warranty.



To prevent after image, the screen saver is automatically activated after a few minutes if no signals are sent or no operations are performed. (p. 57)

Typical still images

- Channel number and other logos
- Image displayed in 4:3 mode
- SD Card photo
- Video game
- Computer image

Setup

- Do not place the unit where it's exposed to sunlight or other bright light (including reflections).
- Use of some types of fluorescent lighting may reduce the remote control's transmission range.

Accessories/Options

✓ Check you have all the items shown.

Accessories

- Remote Control Transmitter
● EUR7737Z40
- Batteries for the Remote Control Transmitter (2)
● AA Battery
- Antenna Adapter
● F-Type for 5C-2V
- Cable clumper (2)
- AC cord
- IR Blaster
- Operating Instructions
- Product Registration Card (U.S.A.)
- Customer Care Plan Card (U.S.A.)
- Notice about "Downloadable Region Rating Table (RRT) system"

Installing remote's batteries



Caution

- Incorrect installation may cause battery leakage and corrosion, resulting in damage to the remote control unit.
- Do not mix old and new batteries.
- Do not mix different battery types (such as alkaline and manganese batteries).
- Do not use rechargeable (Ni-Cd) batteries.
- Do not burn or break batteries.
- Make a note of the remote control codes before changing batteries in case the codes are reset. (p. 47-48)

Optional accessories

- Wall-hanging bracket (vertical)
● TY-WK65PV7
- Pedestal
TY-ST65PV500
- Speakers
TY-SP65PV600

Note

- In order to maintain the unit's performance and safety, be absolutely sure to ask your dealer or a licensed contractor to secure the wall-hanging brackets.
- Carefully read the instructions accompanying the speaker or pedestal, and be absolutely sure to take steps to prevent the TV from tipping over.
- Handle the TV carefully during installation since subjecting it to impact or other forces may cause its paneling to crack.

Connection

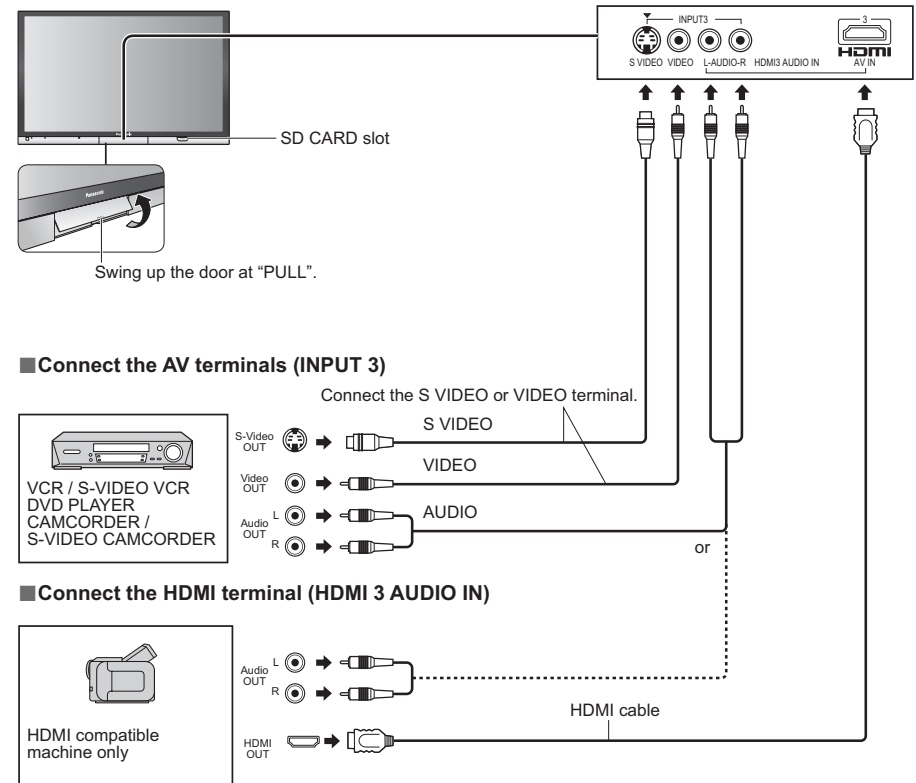

■ Connect the AV terminals (INPUT 3)

Connect the S VIDEO or VIDEO terminal.

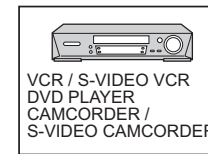

■ Connect the HDMI terminal (HDMI 3 AUDIO IN)

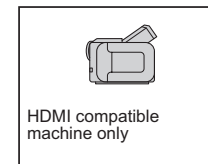

If the external device has DVI output only, use a DVI to HDMI adapter cable to connect to the HDMI terminal. Connect the audio cables to the AUDIO L-R terminals when using a DVI to HDMI adapter cable. Audio settings can be made on the "HDMI1 in", "HDMI2 in" or "HDMI3 in" menu screen. (p. 28-29)

Note

- When connecting to HDMI 3, set the input mode to "HDMI 3" (p. 26) initially before connecting to HDMI 3. After connection, confirm the HDMI control functions (p. 32-33).
- This input terminal is not intended for use with computers.
- All signals will be re-formatted to view on your display.
- If the external devices have the aspect adjustment, set to 16:9.
- For applicable HDMI signals information see page 52.

■ Setting of this unit after connection

After making connections as shown above, set "Ctrl with HDMI" (under "Other adjust") to "On" using the Setup menu. (p. 32).

Connection (Continued)

Watching TV

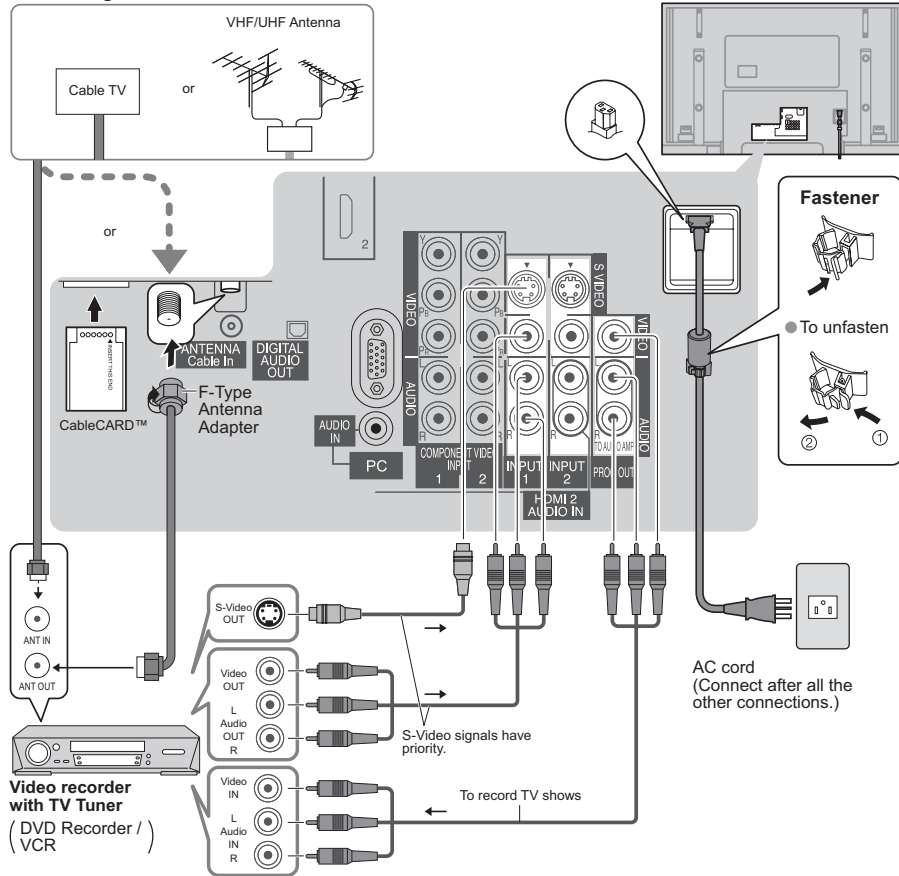

Note

- All cables and external equipment shown in this book are not supplied with the TV.
- For additional assistance, visit us at : www.panasonic.com
www.panasonic.ca
- The S-Video input will override the composite video signal when S-Video cable is connected. Connect either S-Video cable or Video cable.
- When receiving digital channel signals, all digital formats are down-converted to composite NTSC video to be output through the PROG. OUT terminals.
- Some programs contain a copyright protection signal to prevent VCR recording.
- When the copyright protection program is displayed, do not connect the other TV monitor through a VCR. Video signals fed through VCRs may be affected by copyright protection systems and the picture will be distorted on the other TV monitor.
- Set the TV channel to CH3 or CH4 for using Cable Box Connection.

Cable Binding Instructions

Fixing connection cables and AC cord

Example of "connection cable routing"

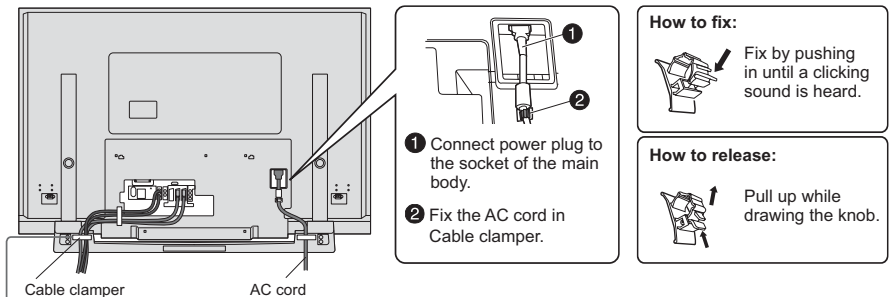

How to fix:

Fix by pushing in until a clicking sound is heard.

How to release:

Pull up while drawing the knob.

Attaching the cable clammers (Pedestal accessory)

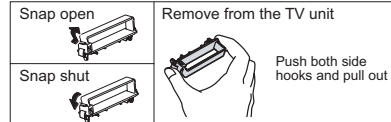

- Do not bundle the RF cable and AC cord together (could cause distorted image).
- Fix cables with Cable clammers as necessary.
- When using the optional accessory, follow the option's assembly manual to fix cables.

CableCARD™ Connection

CableCARD™ allows you to tune digital and high definition cable channels through the cable antenna. Consult your cable company on the availability of CableCARD™.

1. Connect the cable antenna to ANT connector.
2. Turn the TV on (see page 15).
3. Set the input mode to TV (see page 26).
4. Insert the CableCARD™ (with upper side facing you) as far as it will go into the CableCARD™ slot on the back of the TV. Follow the messages displayed on the screen.

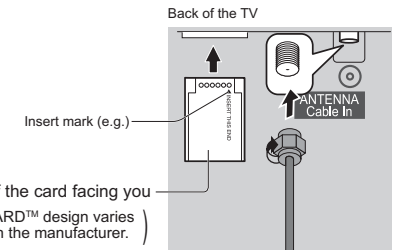

Note

- If you experience front panel control or remote control function hang-up when using CableCARD™, unplug the TV and plug it back on and try the controls again. If this condition persists, please call Panasonic Customer Call Center for further instructions.
- Do not insert a PCMCIA card into CableCARD™ slot.

Identifying Controls

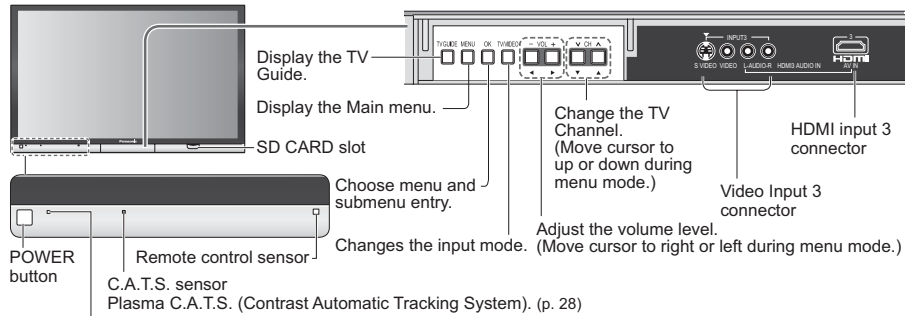

Power indicator (on: red, off: no light)

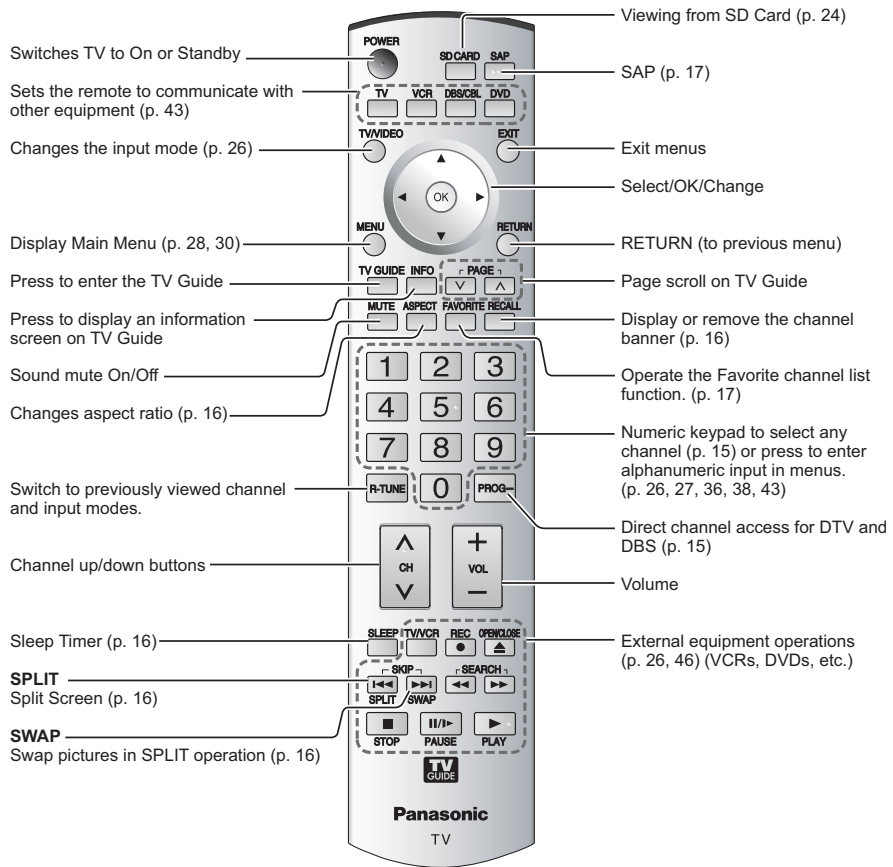

First Time Setup

"First time setup" is displayed only when the TV is turned on for the first time after the AC cord is inserted into a wall outlet. Available only when "Auto power on" (p. 30) is set to "Off".



1 Turn the TV On with the POWER button

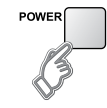

2 Select your language

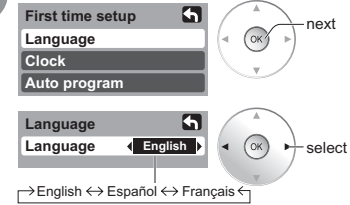

RETURN
Press to go to previous screen.
Or, select icon, then press OK for same results.

3 Adjust the clock

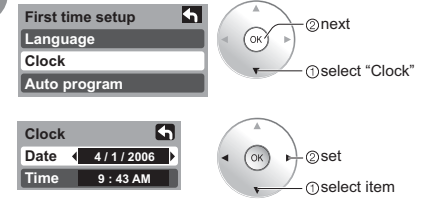

Date: Adjust the date (Press and hold to change the month.)
Time: Adjust the time (If the button is held, the speed of change increases.)

■ Press to exit



■ Press to return to previous screen



Note

● To change setting (Language/Clock/Auto program) later, go to Menu screen (p. 30)

(Continue to next page.)

First Time Setup (Continued)

4 Auto channel setup

① Select "Auto program"

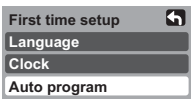

② Select antenna and input modes

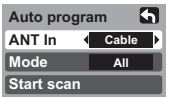

ANT In
Cable: Cable TV
Antenna: Antenna

Mode
All: digital and analog
Analog: analog only
(Reduces time for scanning)

③ Start scanning the channels

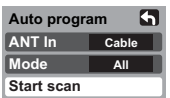

④ Confirm registered channels



Available channels (analog/digital) are automatically set.

■ Press to exit
EXIT

Note

- Auto program is not available while the CableCARD™ is inserted.
- About broadcasting systems
Analog: traditional TV system
Digital: new system that allows you to view more channels featuring high-quality video and sound

5 INITIAL GUIDE SETUP for TV Guide



Follow the instructions on the screen to perform setup. (p. 13)

INITIAL GUIDE SETUP for TV Guide

The TV Guide Welcome Screen is displayed when you use TV Guide function for the first time, or at first time setup. (p. 11)

1 Identify Your Location

The Guide uses setup information to provide TV show listings and channel lineups for your area.

a. Select your country.

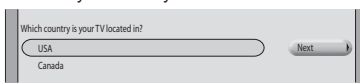

b. Enter a ZIP Code or Postal Code.
To return to left column, press ◀ button.

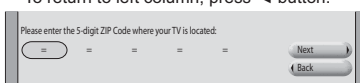

2 Select Your Service(s)

Select the connected video source(s) for which you would like to receive show listings.

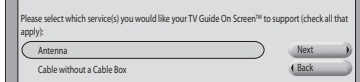

Note

- If you do not have cable, you must select "Antenna" in order to receive a channel lineup and listings.

3 Configure Your Service(s)

For each service you chose in Step 2, you are asked to select the corresponding input.
Additional setup screens appear based on the types of service(s) you selected.

4 Check Your Settings

After you have configured all services you selected in Step 2 you are asked to check your settings.

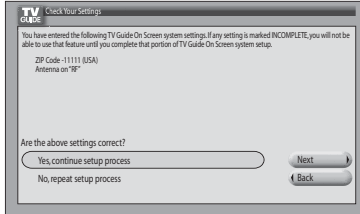

■ Select to return to previous screen
Back

■ Go to the next screen
Next

If you select "Yes, continue setup process", go to Step 5 (p. 14).
If you select "No, repeat setup process", return to Step 1.

(Continue to next page.)

INITIAL GUIDE SETUP for TV Guide (Continued)

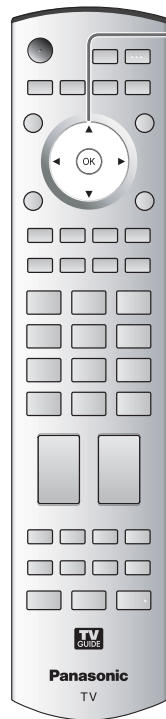

5 Configure Your VCR

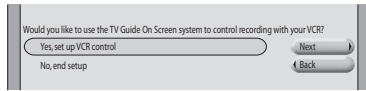

If you want to use TV Guide On Screen Listings to schedule recordings to your VCR, answer "Yes, set up VCR control".

Additional screens ask you to

- Confirm the VCR and IR connections.
- Select the VCR brand.
- Test and confirm the VCR (remote control) code, if you choose "No" or "Test this code again" when asked "Did your VCR stop playback of the tape?". Follow the instructions on the screen to perform setup.

If you do not want the Guide to control recording to your VCR, answer "No, end setup" and go to Step 6.

6 Complete Setup

The Helpful Information screen is displayed when you successfully complete Guide setup.

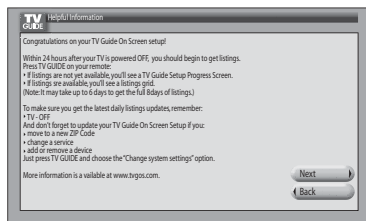

7 View Setup Progress Screen

The setup progress screen appears each time you enter the Guide prior to receiving your initial eight days of show listings. To close the screen press ◀ or OK.

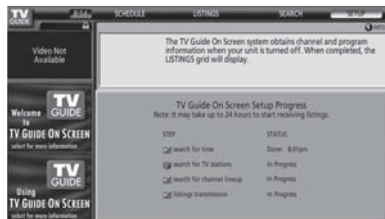

Watching TV

Insert the CableCARD™ when watching cable TV. (p. 9)

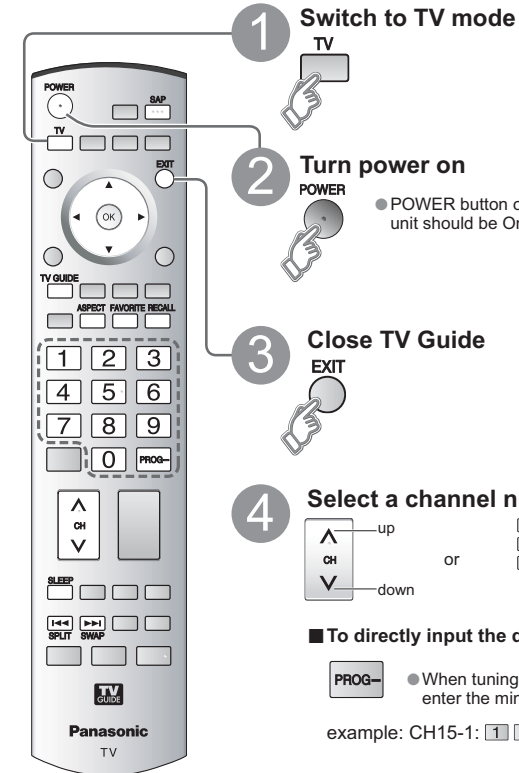

1 Switch to TV mode

2 Turn power on

● POWER button on unit should be On.

3 Close TV Guide

4 Select a channel number

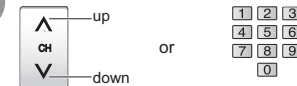

■ To directly input the digital channel number



● When tuning a digital channel, press the PROG- button to enter the minor number in a compound channel number.

example: CH15-1: 1 5 PROG- 1

Note

- Reselect "Cable" or "Antenna" in "ANT In" of "Auto program" to switch the signal reception between cable TV and antenna. (p. 12)
- The channel number and volume level remain the same even after the TV is turned off.

TV Guide open up



Caution

- In order to begin to receive your listings, power Off the TV when not in use. Within 24 hours, you will begin to receive TV show listings. It may take up to six days to receive the full eight days of initial show listings.

Watching TV (Continued)

■ Other Useful Functions (Operate after 4 in p. 15)

Sleep Timer

Switches the unit OFF in a preset amount of time from 0 to 90 minutes in 30 minute intervals.

SLEEP ● 0/30/60/90 (minutes)

SLEEP

Information Recall

Display or remove the channel banner.

RECALL

Channel	Ending time	Show title	Clock
15-2 ABC - HD	- 10:30	Andrew's cooking show	10:00 am
Station identifier	CC SAP	TV-G 1080i Standard 4:3	Sleep timer remaining time
	Rating Level	Signal resolution Picture mode	Aspect ratio

Change aspect ratio

Change the aspect (p. 50)

ASPECT

- Press button to cycle through the aspect modes.
- 480i (4:3), 480i (16:9), 480p (4:3), 480p (16:9) : FULL, JUST, 4:3 or ZOOM
- 1080p / 1080i / 720p : FULL, H-FILL, JUST, 4:3 or ZOOM.

Watch in multi window
 (Audio is from Main picture only)

- The Split-screen feature is not available when using HDMI, PC and SD Card viewing mode as a source.

Left window (Main picture)
Screen enlargement and volume adjustment are available.

Right window (SPLIT frame)
The previously selected screen appears.
TV channel or Video input signal can be changed on SPLIT frame.

SPLIT

Split - Screen

Listen with SAP (Secondary Audio Program)

■ Select Audio Mode for TV Viewing

SAP

SAP

- **Digital mode**
Press SAP to select the next audio track (if available) when receiving a digital channel.

Audio track 1 of 1
(English)

- **Analog mode**
Press SAP to select the desired audio mode.
- Press the SAP button to cycle through the audio modes. (Stereo/SAP/Mono).

Call up a favorite channel

FAVORITE

FAVORITE

■ **FAVORITE**
Channel numbers registered in Favorite are displayed on the favorite tune screen. Select the desired broadcast station with the cursor, or using number keys. (see below)

Set Favorite Feature

- 1 Display the channel to be placed on the Favorites list.
- 2 **FAVORITE**
Hold down FAVORITE for several seconds.
 - Press FAVORITE repeatedly to change between pages (1/3, 2/3, 3/3, or exit). Pressing ◀ ▶ also changes the page.
- 3 **select**
Press ▲▼ to highlight a position on the list. Then, press OK to memorize the displayed CH in that position.
 - You can also use the NUMBER keys (1-9 and 0) to select the recorded list numbers (1-9 and 0). By doing so, the numbers will be directly recorded without having to press OK.

● **To delete a favorite channel**
A memorized channel can be removed from the list by holding down FAVORITE while its position is highlighted.

Use Favorite Feature

- 1 **FAVORITE**
Press FAVORITE.
 - Press FAVORITE repeatedly to change between pages (1/3, 2/3, 3/3, or exit). Pressing ◀ ▶ also changes the page.
- 2 **select**
Press ▲▼ or a Numbered key (1-9 and 0) to highlight a channel on the list.
 - Selecting a channel number from the list with the Number keys will display the channel directly.
- 3 **ok**
Press OK to display the highlighted channel.

Using TV Guide

TV Guide provides an on-screen listing of shows currently broadcast and to be broadcast over the next one week. Initial setup (p. 12) is required.

1 View TV Guide
TV GUIDE (on the front panel) or **TV GUIDE** (on the front panel)
 Or **MENU** → Select "TV Guide" using "TVG/Photo"

Current Service Label Indented to identify the current Service screen

Lock/Unlock icon Indicates status of the Video Windows

Service Bar Provides access to the main Guide Services

Info Box Provides information for a highlighted item

Video Window Displays TV video while the Guide is displayed (can be locked on a single channel or unlocked to preview channels as you navigate LISTINGS and Channel Editor)

Note: Video Window is not displayed when an external input is selected.

Channel Logo Identifies network

Title Tile Displays show title

Record & Remind Icons Indicates you set a recording or reminder event for the show

Ad (Menu) Location where show- or product-specific information appears (Location where on-screen menus appear)

Channel Number Identifies channel number

Highlight Indicates an active tile

Info icon

HD icon

2 Select the menu item from the Service Bar

■ To display program information or HELP

INFO

■ To scroll pages on TV Guide

← PAGE →
 ↓ ↑

■ To exit TV Guide

EXIT or TV GUIDE



● SCHEDULE

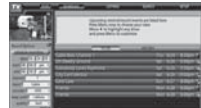

Checks or changes the schedule of recording and reminder reservation and displays what shows have been recorded. (p. 22)

● LISTINGS



Lists shows of the channel lineup. (p. 19)

● SEARCH



Searches for the show by a type and category. (p. 21)

● SETUP



Make changes to existing Guide settings. (p. 20)

Watch the show

- 1 Select "LISTINGS" in 2 (p. 18)
- 2 Select the current show



- 1 Select "LISTINGS" in 2 (p. 18)

Listings is always the first Service displayed in the Guide.
 Use to move the highlight within Listings to

- View show listings for today plus 7 days (8 days total)
- Read show descriptions
- Tune directly to a current show
- Set a show to Remind
- Set a show to Record
- To lock/unlock the Video Window: Highlight a channel logo on the LISTINGS Service Bar Label and press MENU to display the option to lock/unlock the Video Window.
- Access Panel and Channel Ads

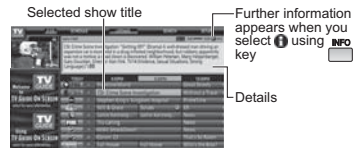

- 2 Select "LISTINGS" and press MENU:

- video: locked (default) – video remains on a single channel.
 unlocked – video changes channels as you navigate the grid.
- channel ID: both – both channel logo and number are displayed in the grid.
 logo – only channel logo is displayed in the grid.
 number – only channel number is displayed in the grid.



edit channels: Change the broadcast service that the Guide uses for any channel. Edit the channels that appear in the Guide, reorder their position in the grid, change their tune channel, and, if you have more than one broadcast service, specify the service and input for each channel. You can modify settings directly in the Channel Editor screen.

Use the number keys on your remote control to enter the number of the channel you want to view or enter the number of hours or days you want to jump ahead or back. The Shortcuts menu appears.

- If you enter a channel number, press OK when the menu appears to jump directly to the channel.
- If you enter a specific number of hours, press ► (jump ahead) or ◀ (jump back) when the menu appears to jump directly.



Using TV Guide (Continued)

Reserve a show

Recording Reminder

① Select "LISTINGS" in ② (p. 18)

② Select the show and display the panel menu

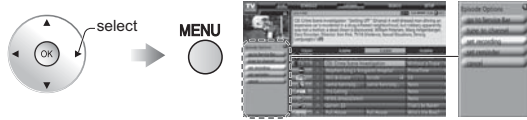

③ Select "set recording" or "set reminder"

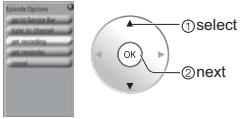

④ Select the item and set

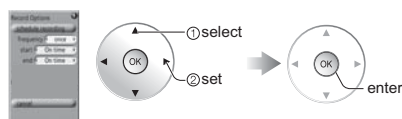

■ To check/change/delete reserved contents
➔ "SCHEDULE" (p. 22)

■ To reserve with input date and time
➔ "Manual Recording"
"Manual Reminder" (p. 23)

Change settings

SETUP

① Select "SETUP" in ② (p. 18)

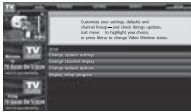

② Select an item and follow the on-screen instructions for further settings

- Change system settings: Changes your system settings, selects an alternate channel lineup
- Change channel display: Modifies your channel settings
- Change default options: Changes your Guide default settings
- Display setup progress: Views the Setup Progress screen

Note

- When reserving shows, you must make the proper settings on the external recording equipment connected to the unit.
- Also read the manual of the recording equipment.

① Select "SEARCH" in ② (p. 18)

② Select the search type and category



Category
example: All, Action, Musical...

Search type
example: MOVIES, SPORTS

The show list appears.

- To display the desired show
➔ Select the show on air and press OK
- To reserve shows for recording
➔ Select the upcoming show and press MENU
➔ Select "set recording" on the panel menu

Show list

■ Searching for a Specific Keyword, Actor, or Director

- ① Select "KEYWORD" in ② above for category and press OK
- ② Select "new search" and press OK
- ③ Make the selections for your search and press OK
 - type (title, actor, director, description, all)
 - category (movies, sports, series, children, HDTV, all, etc.)
 - sub(category) (action, comedy, horror, all, etc.)
- ④ Select "enter keyword" and press OK
- ⑤ Input the keyword

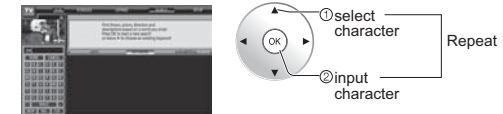

⑥ Select "DONE" and press OK ➔ The show list appears.

Search for shows

SEARCH

Using TV Guide (Continued)

① Select "SCHEDULE" in ② (p. 18)

② Select "TO DO"

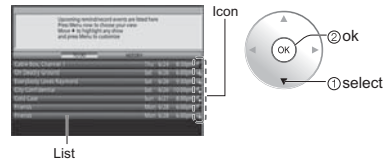

Recording	Reminder	Description
		Once
		Regularly
		Weekly
		Daily
		Off

From "TO DO", press MENU. The "Schedule Options" menu appears. You can set sort by, new manual recording, new manual reminder.

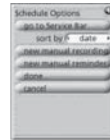

■ To edit/delete reservations

➔ Select the reservation ➔ MENU ➔ Select on the panel menu

- delete manual recording: Deletes the recording reservation
- edit manual recording: Changes settings of the recording reservation
- delete manual reminder: Deletes the viewing reservation
- edit manual reminder: Changes settings of the viewing reservation

③ Select "HISTORY"



Current/previous record results are listed here. Press MENU now to choose your view. Move down to highlight a result and press MENU to customize.

record results

Check reservation
SCHEDULE

Before the VCR starts timer recording, please confirm that the VCR's power is turned off.

① Select "TO DO" under "SCHEDULE"

(see to the right) and press MENU

② Select "new manual recording" or "new manual reminder" and press OK

③ Set the date and time, the channel, and other settings and press OK

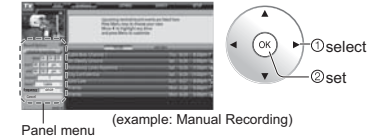

Panel menu (example: Manual Recording)

Caution

A conflict message appears when a show you schedule to

- Record overlaps with any part of another show previously set to record
- Record overlaps with a reminder previously set to auto tune
- Remind and auto tune overlaps another auto-tune reminder
- Remind and auto tune overlaps with a scheduled recording

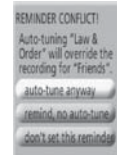

Reserve with date and time

Manual Recording

Manual Reminder

To resolve the conflict, you must select one of these options (which vary according to the type of conflict):

- **record anyway** - records the specified show and suspends the existing show recording or auto-tune reminder
- **don't record this show** - cancels the specified show recording
- **auto-tune anyway** - auto tunes the specified show and suspends the existing show reminder set to auto tune
- **remind, no auto-tune** - schedules the specified show reminder but cancels the auto-tune option
- **don't set this reminder** - cancels the specified reminder

Viewing from SD Card

You can view photos taken with a digital camera or a digital video camera saved on SD card.
(Media other than SD Cards may not be reproduced properly.)

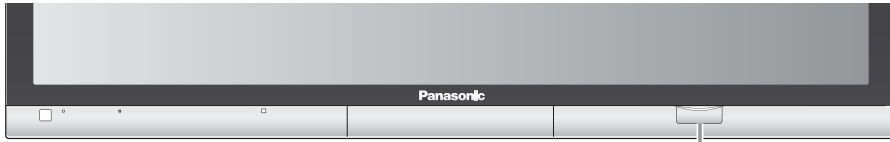

1 Insert the SD Card

● For details and cautions on SD Cards (p. 51 and 58)

2

SD CARD Select the SD CARD

or

MENU Select "Memory card" using "TVG/Photo"

3

Select the data to be viewed

While reading the data

Thumbnail view

JPEG thumbnail

Accessing

Total #

Info

No. 102-0001 102-0002 102-0003

Date 01/01/2000

Pixel 2048x1536

Select OK

Select

MENU RETURN

Navigation Area

Selected picture information is displayed.

No. : Image number or file name is displayed.

Date : Date of recording is displayed.

Pixel : Display resolution is displayed.

Note

● Depending on the JPEG type, "Info" contents may not be displayed correctly.

Total number of images

① select

② view

4

View

Navigation Area

Displayed in single play mode

To previous photo

Rotate 90 degree (clockwise)

To next photo

Rotate 90 degree (counter-clockwise)

● To display/hide Navigation Area → **RECALL**

■ Press to return to TV

SD CARD

■ Press to exit

EXIT

■ Press to return to the previous screen

RETURN

SD Card

● Insert the card

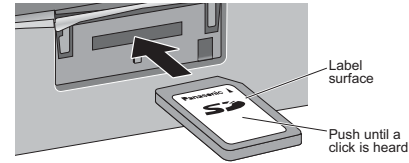

● Remove the card

➔ Press in lightly on SD Card, then release.

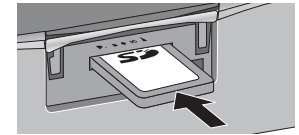

● Compliant card type (maximum capacity): SDHC Card (4 GB), SD Card (2 GB), miniSD Card (1 GB) (requiring miniSD Card adapter)

To change the view (single play mode, adjusting images, etc.)

■ To watch photos in single play mode

In 4

Adjust

ok

① select

② set

① select

② ok

Start single play mode

Mode	Set to Single/Slide to view single images or perform a slide show.
Disp time	You can set how many seconds each image is displayed in Slide mode.
Repeat	Turn the slide show Repeat function On or Off.

Note

- For large image sizes, the display time will be longer than the number of seconds set.
- To stop in mid-cycle ➔ Press OK

■ To adjust picture

When MENU is pressed, the "Picture" menu is displayed.

In 4

MENU

Picture menu (p. 28)

● To display/hide Navigation Area

➔ **RECALL**

Watching Videos and DVDs

Some Panasonic equipment connected to the TV unit can be operated with the remote control. Programming the remote control is necessary to operate other manufacturers' products. (p. 43)

1 With VCR or DVD turned On
Switch to external input
 Press to display the Input select menu.
TV/VIDEO

2 Select the input mode

Input select

1	2	3
4	5	6
7	8	9
0		

Press corresponding NUMBER key on the remote control to select the input of your choice.

or

Press arrow up/down to select the input of your choice, then press OK.

● If during selection, no action is taken for several seconds, the "Input select" menu is exited.

3 Operate
 the VCR or DVD with the remote control

● The terminal and label of the connected device is indicated. To change the input label (p. 40)

(Initial screen)

Label Terminal

Video 1 VCR

[example]

(example)

■ Press to return to TV
TV/VIDEO

Note

● For details, see the manual of the equipment or ask your local dealer.

	VCR MODE	DVD MODE
	VCR Record	Record
	—	Open/Close
	—	Skip Reverse/Forward
	Rewind/Fast Forward	Reverse/Forward
	Stop	Stop
	Pause	Pause
	Play	Play

(For other operations, see p. 46.)

Displaying PC Screen on TV

The screen of the PC connected to the unit can be displayed on the TV. You can also listen to PC sound with the audio cable connected. To connect PC (p. 44)

1 Select the external input
TV/VIDEO

2 Select "PC"

● Corresponding signals (p. 26)

Displays PC screen

TV/VIDEO

■ To return to TV →

■ **PC menu setting** (changed as desired)
 ● Making settings → "How to Use Menu Functions" ① to ④ (p. 28)

Menu	Item	Adjustments/Configurations(options)	
Picture	PC adjust	Normal	Resets PC adjust
		Sync	<ul style="list-style-type: none"> ● H&V : The H and V sync signals are input from the HD/VD connector. ● On G : Uses a synchronized signal on the Video G signal, which is input from the G connector.
		Dot clock	Alleviates the problem if a picture appears to be vertically-striped, flickers partially or is blurred.
		H-position	Adjust the horizontal position.
		V-position	Adjust the vertical position.
		Clock phase	Alleviates the problem if the whole picture appears to flicker or is blurred. First adjust the Dot Clock to get the best possible picture, then adjust the Clock Phase so that a clear picture appears. (Note) It may not be possible to display a clear picture due to poor input signals.
		Input resolution	Switches to wide display. <ul style="list-style-type: none"> ● Input signal switched from VGA to WVGA ● Input signal switched from XGA to WXGA
		H-frequency	Displays the H (Horizontal)/V (Vertical) frequencies. <ul style="list-style-type: none"> ● Display range Horizontal: 15 - 110kHz Vertical: 48 - 120Hz
		V-frequency	

● Audio menu (p. 28)
 ● For PC input, only audio signals can be output from PROG. OUT terminals.

How to Use Menu Functions

Various menus allow you to make settings for the picture, sound, and other functions so that you can enjoy watching TV in your own way.

1 Display menu MENU ● Displays the functions that can be set (varies according to the input signal)

2 Select the menu

3 Select the item

4 Adjust or select

■ Press to return to TV EXIT

■ Press to return to the previous screen RETURN

Menu list		
Menu	Item	
Picture	Normal	
	Pic. mode	
	Picture, Brightness, Color, Tint, Sharpness	
	Color temp	
	Color mng.	
	C.A.T.S.	
	Zoom adjust	
	PC adjust	
	Video NR	
	3D Y/C filter	
Other adjust	Color matrix	
	Block NR	
	Mosquito NR	
	Black level	
	3:2 pulldown	
	HD Size	
	Audio	Normal
		Bass
		Treble
		Balance
AI sound		
BBE VIVA 3D		
BBE		
Surround		
Speakers		
HDMI1 in HDMI2 in HDMI3 in		
Audio leveler		

Adjustments/Configurations (alternatives)	
Resets all picture adjustments to factory default settings except for "Other adjust" (Set/No)	Normal <input type="checkbox"/> No <input type="checkbox"/>
Basic picture mode (Vivid/Standard/Cinema) (p. 53)	Pic. mode <input type="checkbox"/> Standard <input type="checkbox"/>
Adjusts color, brightness, etc. for each picture mode to suit your taste	Picture <input type="checkbox"/> +30 <input type="checkbox"/> Tint <input type="checkbox"/> 0 <input type="checkbox"/> Brightness <input type="checkbox"/> 0 <input type="checkbox"/> Sharpness <input type="checkbox"/> +17 <input type="checkbox"/> Color <input type="checkbox"/> 0 <input type="checkbox"/>
Selects level of warm colors (red) and cool colors (blue) (Cool/Normal/Warm)	Color temp <input type="checkbox"/> Cool <input type="checkbox"/>
On : enhances green and blue color reproduction, especially outdoor scenes. (Off/On)	Color mng. <input type="checkbox"/> Off <input type="checkbox"/>
Adjusts the brightness and gradation accordingly, to optimize contrast. (Off/On)	C.A.T.S. <input type="checkbox"/> Off <input type="checkbox"/>
Adjusts vertical alignment and size when aspect setting is "ZOOM" (p. 50)	Zoom adjust <input type="checkbox"/>
Sets PC display (p. 27)	PC adjust <input type="checkbox"/>
Reduces noise, commonly called snow. Leave off when receiving a strong signal. (Off/On)	Video NR <input type="checkbox"/> Off <input type="checkbox"/>
Minimizes noise and cross-color in the picture. (On/Off)	3D Y/C filter <input type="checkbox"/> Off <input type="checkbox"/>
Selects image resolution of component-connected devices (HD/SD) ● SD: Standard Definition HD: high-definition ● Only 480p signal accepted; regular TV (NTSC) is not available.	Color matrix <input type="checkbox"/> SD <input type="checkbox"/>
Reduces noise of specific digital signals of DVD, STB, etc. (On/Off)	Block NR <input type="checkbox"/> Off <input type="checkbox"/>
Reduces HDTV flicker noise in the contoured sections of an image (Off/On)	Mosquito NR <input type="checkbox"/> Off <input type="checkbox"/>
Select Dark or Light. Valid only for external input signals. (Dark/Light)	Black level <input type="checkbox"/> Dark <input type="checkbox"/>
Transfers film to video. (On/Off)	3:2 pulldown <input type="checkbox"/> On <input type="checkbox"/>
Selects between 97 % (Size 1) or 100 % (Size 2) for the scanning area when HDTV. (Size 1/ Size 2) Select "Size 1" if noise is generated on the edges of the screen. ● Size 1: Selected item for "HD size". Scanning 97% ● Size 2: Selected item for "HD size". Scanning 100%	HD Size <input type="checkbox"/> size1 <input type="checkbox"/>
Reset Bass, Treble and Balance adjustments to factory default settings.	Normal <input type="checkbox"/> Set <input type="checkbox"/>
Increase or decrease the bass response.	Bass <input type="checkbox"/> +7 <input type="checkbox"/>
Increase or decrease the treble response.	Treble <input type="checkbox"/> +7 <input type="checkbox"/>
Emphasize the left / right speaker volume.	Balance <input type="checkbox"/> 0 <input type="checkbox"/>
Equalize overall volume levels across all channels and external inputs. (On/Off)	AI sound <input type="checkbox"/> On <input type="checkbox"/>
BBE VIVA HD3D (High Definition 3D) Sound provides musically accurate natural 3D image with Hi-Fi sound. The clarity of the sound is improved by BBE while the width, depth and height of sound image are expanded by BBE's proprietary 3D sound process. BBE VIVA HD3D Sound is compatible with all TV programs including news, music, dramas, movies, sports and electronic games. (On/Off)	BBE VIVA 3D <input type="checkbox"/> On <input type="checkbox"/>
BBE High Definition Sound restores clarity and presence for better speech intelligibility and musical realism. (On/Off)	BBE <input type="checkbox"/> On <input type="checkbox"/>
Enhances audio response when listening to stereo. (On/Off)	Surround <input type="checkbox"/> Off <input type="checkbox"/>
Switch to "Off" when using external speakers (On/Off) ● "AI sound", "Surround" and "Audio leveler" do not work if "Off" is selected	Speakers <input type="checkbox"/> On <input type="checkbox"/>
Selects according to the signal when HDMI is connected (Auto/Digital/Analog) ● Auto: Automatically selects Analog / Digital signal	HDMI1 in <input type="checkbox"/> Auto <input type="checkbox"/> HDMI2 in <input type="checkbox"/> Auto <input type="checkbox"/> HDMI3 in <input type="checkbox"/> Auto <input type="checkbox"/>
Minimizes volume disparity after switching to external inputs	Audio leveler <input type="checkbox"/> 0 <input type="checkbox"/>

● In AV mode, the Audio menu and Setup menu give a smaller number of options.

● How to Use Menu Functions (picture, sound quality, etc.)

Advanced

How to Use Menu Functions

Various menus allow you to make settings for the picture, sound, and other functions so that you can enjoy watching TV in your own way.

1 Display menu MENU ● Displays the functions that can be set (varies according to the input signal)

2 Select the menu

3 Select the item

4 Adjust or select

■ Press to return to TV EXIT

■ Press to return to the previous screen RETURN

Menu list	
Menu	Item
Timer	Sleep, Timer1-5
Lock	
TVG/Photo	Memory card
	TV Guide
	CH scan
	Language
	Clock
	Program channel
	Input labels
	CC
	SD card LED
Setup	Auto power on
	Side bar
	Prog-out stop
	No signal shut-off
Other adjust	No action shut-off
	Ctrl with HDMI
	Power off link
	Power on link
	Default speakers
	About
	Reset

(Continued)

Adjustments/Configurations (alternatives)	
The TV can automatically turn On/Off at the designated date and time (p. 42)	Sleep <input type="text" value="60"/>
Locks the channels and programs (p. 36)	
Displays SD card data (p. 24)	Memory card <input type="text" value=""/>
Enter the TV Guide	TV Guide <input type="text" value=""/>
Selects the channel with Channel up/down button (Fav./All) ● Fav.: Only channels registered as FAVORITE (p. 17)	CH scan <input type="text" value="All"/>
Selects the screen menu language (p. 11)	Language <input type="text" value=""/>
Adjusts the clock (p. 11)	Clock <input type="text" value=""/>
Sets channels (p. 38)	Program channel <input type="text" value=""/>
Select the terminal and the label of the external equipment (p. 40)	Input labels <input type="text" value=""/>
Displays subtitles (Closed Caption) (p. 40)	CC <input type="text" value=""/>
Set to "On", if you light SD card LED while SD card is inserted. (On/Off)	SD card LED <input type="text" value="On"/>
Turns TV On automatically when the cable box or a connected device is turned On (Off/Set) ● The "Sleep" timer and "On / Off timer" will not function if "Auto power on" is set.	Auto power on <input type="text" value="Off"/>
Increases the brightness of the side bar (Off/Dark/Mid/Bright) (4:3 mode only) The recommended setting is "Bright" to prevent panel "after image". (p. 53)	Side bar <input type="text" value="Bright"/>
To prevent howling and image oscillation, stops output of the pictures and audio specified in this menu. (p. 45) (Off/Comp.1/Comp.2/HDMI 1/HDMI 2/HDMI 3/Video 1/Video 2/Video 3) ● When recording with a VCR using TV Guide, set "Prog-out stop" setting to the terminal connected the VCR.	Prog-out stop <input type="text" value="Off"/>
For saving energy, TV automatically turns off when NO SIGNAL is continued more than 10 minutes. (Set/No) Note ● Not in use when setting "Auto power on", "On/Off Timer", "SD mode", "Lock", PC input display or Digital channel. ● "No signal shut-off was activated" will be displayed for about 10 seconds when power-on for the second time after turning the power off by "No signal shut-off". ● "3", "2", "1" flashes per minute in rotation before 3 minutes from the power off.	No signal shut-off <input type="text" value="Set"/>
For saving energy, TV automatically turns off when no operation of remote or front panel key is continued more than 3 hours. (No/Set) Note ● Not in use when setting "Auto power on", "On/Off Timer" or PC input display. ● "No action shut-off was activated" will be displayed for about 10 seconds when power-on for the second time after turning the power off by "No action shut-off". ● "3", "2", "1" flashes per minute in rotation before 3 minutes from the power off.	No action shut-off <input type="text" value="No"/>
Controls equipment connected to HDMI terminals (p. 32) (On/Off) ● "Power off link" and "Power on link" do not work if "Off" is selected.	Ctrl with HDMI <input type="text" value="On"/>
Sets "Power off link" of HDMI connection equipment (p. 32) (Set/No)	Power off link <input type="text" value="Set"/>
Sets "Power on link" of HDMI connection equipment (p. 32) (Set/No)	Power on link <input type="text" value="Set"/>
Adjusts the default setting of the connected speakers (p. 33) (TV/Theater)	Default speakers <input type="text" value="TV"/>
Displays TV version, software license and CableCARD™ information	About <input type="text" value=""/>
Performing Reset will clear all items set with Setup, such as channel settings. (p. 38)	Reset <input type="text" value=""/>

● How to Use Menu Functions (picture, sound quality, etc.)

Advanced

Control with HDMI “HDAVI Control™”*

* Simultaneously control all Panasonic “HDAVI Control” equipped components using one-button on one remote.

Newer Panasonic audio-video products with HDMI output connections can be controlled using the TV’s remote. Limited features such as home theater system volume and automatic switching to the TV’s HDMI input are available.

- This feature is limited to models incorporating Panasonic’s “Control with HDMI”. Refer to the individual instruction manuals for compatibility information.
- Non-HDMI-compliant cables cannot be utilized.
- It is recommended that you use Panasonic’s HDMI cable.
Recommended part number: RP-CDHG15 (1.5 m), RP-CDHG30 (3.0 m), RP-CDHG50 (5.0 m)

- 1 Display menu**
MENU
- 2 Select “Setup”**
Menu
Home theater
Picture
Audio
Timer
Lock
TVG/Photo
Setup
- 3 Select “Other adjust”**
Setup
Other adjust
About
Reset
- 4 Select “Ctrl with HDMI”**
Other adjust
Ctrl with HDMI: On
Power off link: Set
Power on link: Set
Default speakers: TV
- 5 Select “On”**

■ Press to return to TV
EXIT

■ Press to return to the previous screen
RETURN

● Default setting is “On”. If no HDMI equipment is connected or standard HDMI equipment (non- “Control with HDMI”) is used, set to “Off”.

Automatic input switching

Theater speaker

Default speakers

Power on link

Power off link

One-touch theater playback

At the start of DIGA, Player theater or RAM theater playback, the TV’s input automatically switches to the input corresponding to the playback equipment.

- For RAM theater, the speakers automatically switch to theater.
If using DIGA operation, the TV’s input automatically switches to DIGA and the DIGA menu is displayed.

You can control the theater speaker with TV’s remote control. “Home theater” with speaker icon appears when a Panasonic “Control with HDMI” home theater system is connected via the HDMI input (1-3).

- Pressing OK toggles between TV and home theater volume control.
- “Ctrl with HDMI” must be set to “On”.
- Limited to newer Panasonic Home Theater, RAM theater and DIGA/DVD models with “Control with HDMI”.

- 1 Display menu → MENU
- 2 Select “Home theater” or “TV speakers”

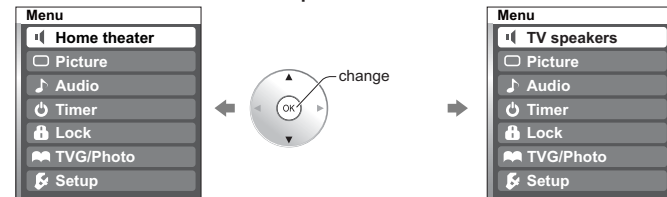

■ **Home theater:**
Adjustment for Panasonic Amplifier, Panasonic Player theater, Panasonic RAM theater



- **TV speakers:**
The TV speakers are active.
- When selecting “Home theater”, the sound of TV speakers is muted.
 - When “Home theater” is selected, the home theater volume control can be raised or lowered using the TV remote volume button. The TV will display “Home Theater + / -” on screen.
 - If home theater/RAM theater/Player theater is currently off, selecting the “Home theater” option will automatically turn the equipment on. See “Power on link” below.
 - If home theater/Player theater/RAM theater power is turned Off, speakers automatically switch to the TV.

“TV” is the default setting. To control the volume of the Home Theatre system, change the default speaker setting from “TV” to Theater”. Sound will now be output from the Home Theatre system when the TV is turned on.

When “Set” is selected, this allows for the TV to automatically turn on and switch to the appropriate HDMI input whenever a “Control with HDMI” compatible DVD player/recorder is initially turned on and Play mode is selected.

When “Set” is selected, this allows for the TV to turn off and also turn off the connected home theater/ RAM theater/player theater and/or DIGA-DVD player.

If the “ONE TOUCH PLAY” key is pressed on the AV amp or Player theater remote control, the following sequence of operations is performed automatically.

- 1 Home theater/Player theater power switches On, and playback begins.
- 2 TV power switches On, and the playback screen is displayed.
- 3 Audio is muted on the TV and switches to theater.

Caution

- The TV remains on even if the “Control with HDMI” compatible equipment is turned off.

Note

- Before using HDMI control functions, the connected equipment (DIGA, RAM theater, Player theater, AV amp) must also be set. For details, see the operation manual for each piece of equipment.
- For equipment connection details, see p. 34.

Control with HDMI “HDAVI Control™”

Recommended HDMI Connections

Follow the connection diagrams below for HDMI control of a single AV piece of equipment such as a Panasonic DIGA-DVD recorder, RAM Theater or Player Theater system. Refer to page 32 for Setup Menu settings and additional control information.

● Optional HDMI and/or optical cables are not provided.

If connection (or setting) of equipment compatible with HDMI control is changed, switch the power of this unit Off then On again while the power of all equipment is On (so that the unit can correctly recognize the connected equipment) and check that DIGA, RAM theater and Player theater playback operates.

Connecting this unit to a DVD recorder, RAM theater or Player theater

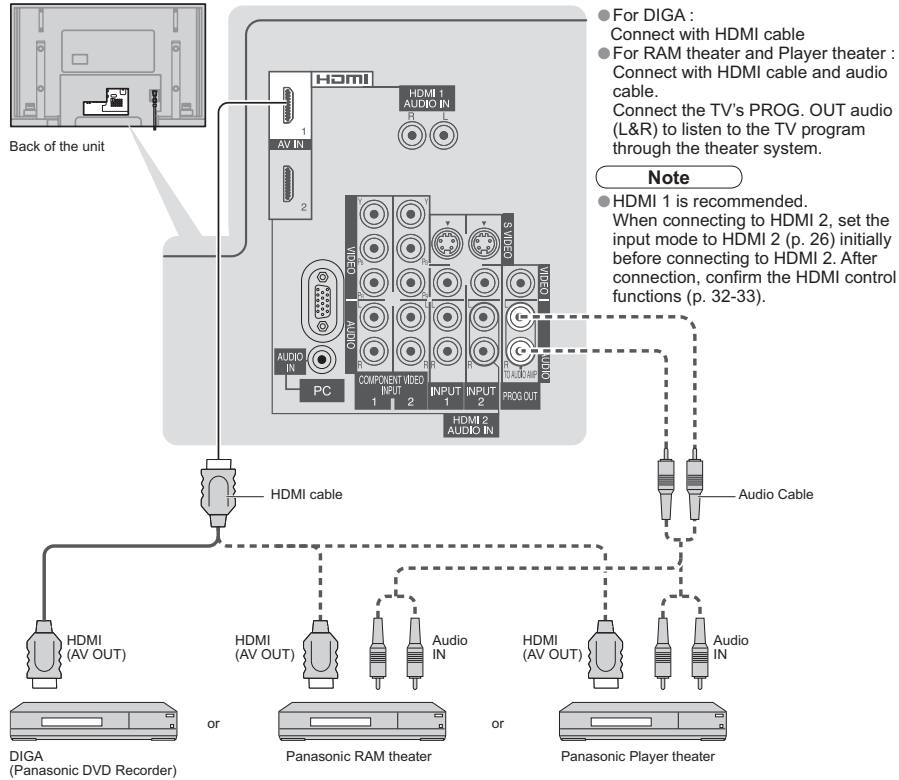

Setting of this unit after connection

After making connections as shown above, set “Ctrl with HDMI” (under “Other adjust”) to “On” using the Setup menu. (p. 32).

Note

● Individual HDMI equipment may require additional menu settings specific to each model. Please refer to their respective operating instruction manuals.

(Continued)

Connecting this unit to a DVD recorder and AV amp

When using an “Control with HDMI” audio-video amplifier and a compatible DIGA recorder, use a daisy chain connection as shown below.

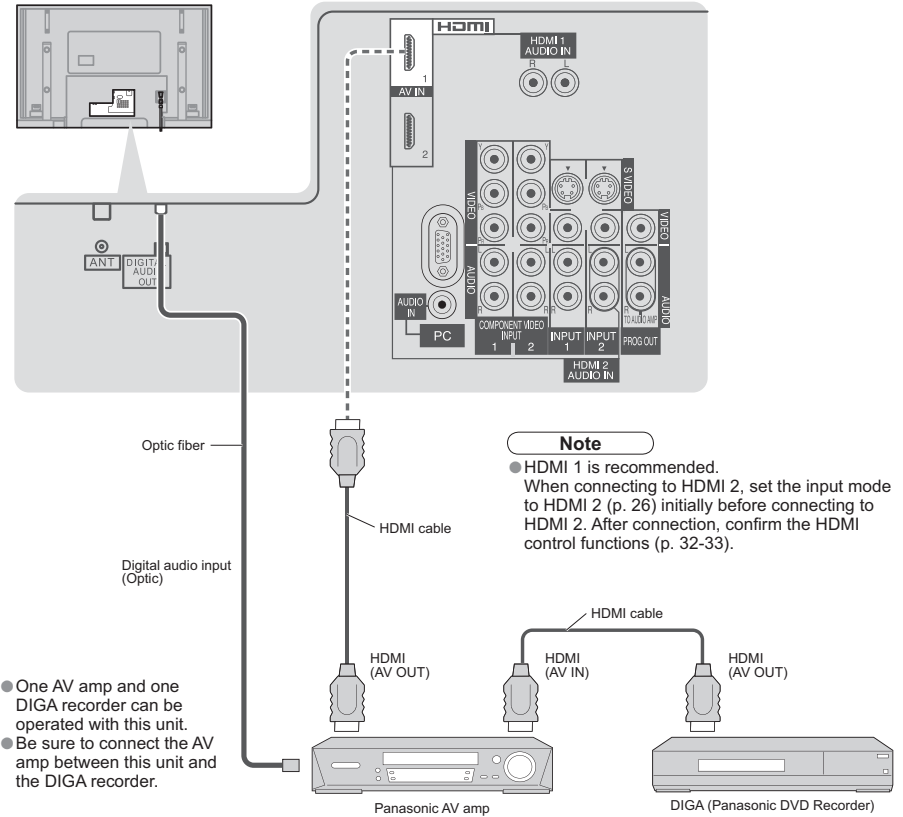

- One AV amp and one DIGA recorder can be operated with this unit.
- Be sure to connect the AV amp between this unit and the DIGA recorder.

Setting of this unit after connection

After making connections as shown above, set “Ctrl with HDMI” (under “Other adjust”) to “On” using the Setup menu. (p. 32).

Note

- Individual HDMI equipment may require additional menu settings specific to each model. Please refer to their respective operating instruction manuals.
- When audio from other equipment connected to this unit via HDMI is output using “DIGITAL AUDIO OUT” of this unit, the system switches to 2CH audio. (When connecting to an AV amp via HDMI, you can enjoy higher sound quality.)

Channel Lock

You can lock out specified channels or shows to prevent children from watching objectionable content.

1 Display menu
MENU

2 Select "Lock"
You will be asked to enter your password each time you display the Lock menu.

3 Input your 4-digit password
A 4-digit code must be entered to view a blocked program or change rating settings.

4 Select the Lock mode

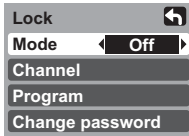
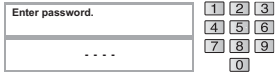
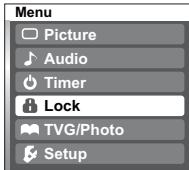

- Off: "Channel lock" not activated
- All: Locks all channels and external inputs
- Game: Locks CH3, CH4, and external inputs
- CH: Locks specified channels (analog/digital)

To change the password

- ① In ❸, select "Change password" and press OK
- ② Input the new 4-digit password twice

To cancel the "Channel lock"

- Select "Off" in ❹

Press to exit



Caution

- Make a note of your password in case you forget it. (If you have forgotten your password, consult your local dealer.)

Note

- When you select a locked channel, a message will be displayed that allows you to view the channel if you input your password.

To select the channel or the rating of the program to be locked

Channel Lock

Select up to 7 (1-7) channels to be blocked out. These channels will be blocked out regardless of the program rating. Select "CH" in ❶ on p. 36

① Select "Channel"

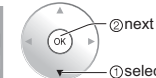
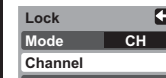

② Select channel to lock

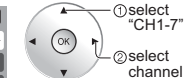

Block program

To set rating level

"V-chip" technology enables restricted shows to be locked according to TV ratings.

① Select "Program"

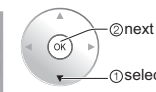
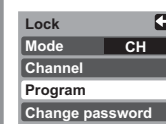

② Select the rating category you wish to follow

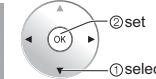
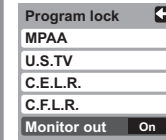

- MPAA : U.S movie ratings
- U.S.TV : U.S TV program ratings
- C.E.L.R. : Canadian English ratings
- C.F.L.R. : Canadian French ratings

③ Select the rating to be locked

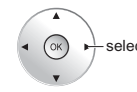

Example of "MPAA" (U.S movie ratings)

Off	No rating
G	General Audience: All ages admitted
PG	Parental Guidance Suggested
PG-13	Parents Strongly Cautioned: Inappropriate for children under 13
R	Restricted: Under 17 requires accompanying parent or adult guardian
NC-17	No one 17 and under admitted
X	Adults only

- To get other information (p. 49)

To disable recording of the locked program

→ Select "Monitor out" in "Program lock" menu (❷)

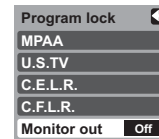

- On : Turns on the monitor terminal output for programs that have been set to "Blocked."
- Off : Turns off the monitor terminal output for programs that have been set to "Blocked."

Caution

- The V-Chip system that is used in this set is capable of blocking "NR" programs (non rated, not applicable and none) as per FCC Rules Section 15.120(e)(2). If the option of blocking "NR" programs is chosen "unexpected and possibly confusing results may occur, and you may not receive emergency bulletins or any of the following types of programming:"
 - Emergency Bulletins (Such as EAS messages, weather warnings and others)
 - Locally originated programming • News • Political • Public Service Announcements • Religious • Sports • Weather

Note

- The Off rating is independent of other ratings.
- When placing a block on a specific age based rating level, the Off rating and any other more restrictive ratings will also be blocked.

Editing and Setting Channels

The current channel settings can be changed according to your needs and reception conditions.

- Display menu**
MENU
- Select "Setup"**
Menu
Picture
Audio
Timer
Lock
TVG/Photo
Setup
- Select "Program channel"**
Setup
CH scan All
Language
Clock
Program channel
Input labels
CC
- Select the function**
Program channel
Auto
Manual
Signal meter

■ Press to exit
EXIT

- Set**
 - To reset the settings of Setup menu
 - Select "Reset" in Setup menu (Ⓞ) and press OK
 - Input your 4-digit password with number buttons
 - Select "Yes" on the confirmation screen and press OK

Auto
Set automatically

Manual
Set manually

Signal meter
Check signal strength

Automatically searches and adds active channels to memory.

- Select "ANT In"** → (Select Cable or Antenna)
- Select "Mode"** → Select All or Analog
All: Analog and digital
Analog: Analog only
- Select "Start scan"**

Settings are made automatically

- After completing the setting, select "Apply". (see below ④).
- All previous memorized channels are erased.

Use this procedure when changing setting of received channels or changing the channel display. Also, use to add or delete channels from channel list manually.

- Select "Edit"**
- Select the item to be edited**
Caption Favorite Add
- Edit**
 - Caption**
Caption select Apply
Preset
Caption detail
Preset
Select the station identifier
Caption detail
Rename (maximum 7 characters available)
 - Favorite**
Favorite Apply
Favorite 12
Favorite
Select the number
Add
Press OK to select "Yes (add)" or "No (delete)"
- Select "Apply"**
Press to move cursor to RETURN → OK (to enter your program)

Check the signal strength if interference is found or freezing occurs on a digital image.

Signal meter	
CH	2-1
Signal strength	
Current	85 %
Peak level	85 %

Signal intensity

- If the signal is weak, check the antenna. If no problem is found, consult your local dealer.

Note

- Not available if "Cable" is selected in "ANT In" (see above).
- Effective only for digital antenna channels.

● If "Channel lock" (p. 36) is activated and "Auto", "Manual" or "Signal meter" is selected, "Enter password." will be displayed.

Input Labels/Closed Caption

1 Display menu
MENU

2 Select "Setup"
Menu
Picture
Audio
Timer
Lock
TVG/Photo
Setup

3 Select "Input labels" or "CC"
Setup
CH scan Fav.
Language
Clock
Program channel
Input labels
CC

4 Set
Press to exit
EXIT

Input labels

Display labels of external devices

CC

Display Closed Caption

Devices connected to external input terminals can be labeled for easier identification during input selection. (In selecting input mode of p. 26 ②)

Select the terminal and the label of the external equipment

Input labels	Label
Comp. 1	SKIP
Comp. 2	SKIP
HDMI 1	DVD
HDMI 2	AUX
HDMI 3	SKIP
Video 1	VCR

Input labels	Label
Video 2	SKIP
Video 3	SKIP
PC	SKIP

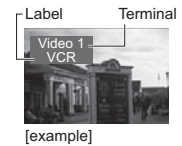
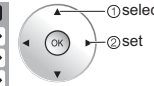

- Terminals: Comp.1-2/HDMI 1-3/Video1-3/PC
- Label: SKIP*/VCR/DVD/CABLE/DBS/PVR/GAME/AUX/[BLANK] (for PC terminal, only SKIP and [BLANK] are available)

* If "SKIP" is selected for a non-connected terminal, its input is skipped when switched with TV/VIDEO button.

The television includes a built-in decoder that is capable of providing a text display of the audio. The program being viewed must be transmitting Closed Captioning (CC) information. (p. 50)

Select the item and set

CC	Mode
Mode	Off
Analog	CC1
Digital	Primary
Digital setting	
CC reset	

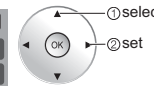

- The settings in "Analog" or "Digital" depend on the broadcaster.

Mode

Select "On" (when not using, select "Off").

Analog (Choose the closed caption service of Analog broadcasting.)

CC1-4: Information related to pictures (Appears at bottom of screen)

T1-4: Textual information (Appears over entire screen)

Digital

(The Digital Closed Caption menu lets you configure the way you choose to view the digital captioning.)

Select the setting.

- "Primary", "Second.", "Service 3", "Service 4", "Service 5", "Service 6"

To make more in-depth display settings in digital programs

① Select "Digital setting" and press OK

② Select the item and set

Digital setting	Item
Size	Automatic
Font	Automatic
Style	Automatic

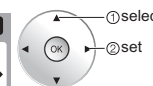

- Size: Text size
- Font: Text font
- Style: Text style (Raised, Depressed, etc.)
- Foreground: Color of text
- Fore opacity: Opacity of text
- Background: Color of text box
- Back opacity: Opacity of text box
- Outline: Outline color of text (Identify the setting options on the screen.)

(1/3)

To reset the settings

Select "CC reset" and press OK

Using Timer

The TV can automatically turn On/Off at the designated date and time.
 ● The Clock must be set before On time/Off time settings. (p. 11)

- Display menu**
MENU
- Select "Timer"**
Menu
 - Picture
 - Audio
 - Timer**
 - Lock
 - TVG/Photo
 - Setup
 next select
- Select the timer to set**
Timer
 - Sleep
 - Timer 1
 - Timer 2
 - Timer 3
 - Timer 4
 - Timer 5
 select next
 Sleep Turns Off automatically
 Timer 1 Turns On/Off automatically (5 timers can be set.)
 Timer 5
- Set the timer**
 - To set "Sleep" (Off Timer)**
 Press to set unit to shut itself off after a preselected amount of time.
 Sleep 60 minutes (0/30/60/90)
 - To set "Timer 1-5" (On/Off Timer)**
 Select the item and set
 Timer 1
 CH 310 - 1
 Day EVR FRI
 On time 10:00 AM
 Off time 11:00 AM
 Set On
 CH Select the channel
 Day Select the day (SUN/MON/TUE/WED/THU/FRI/SAT/MON-FRI/SAT-SUN/DAILY/EVR SUN/EVR MON/EVR TUE/EVR WED/EVR THU/EVR FRI/EVR SAT)
 On time The time to turn On
 Off time The time to turn Off
 Set Timer setting (On/Off)

Press to exit
EXIT

Press to return to the previous screen
RETURN

Note
 ● The TV automatically turns Off after 90 minutes when turned On by the Timer. This operation will be cancelled if the Off time is selected or if a key is pressed.

Operating Peripheral Equipment

You can operate other manufacturers' components using this TV's remote control.

- Connect the external devices to the TV and turn Off the external equipment
- Press both buttons simultaneously for more than 3 seconds.
 ● Release the buttons when the equipment selection buttons start flashing.
- Select the equipment with the equipment selection button
 ● The selected button remains lit (other buttons are not lit).
- Input the equipment's 4-digit remote control code (p. 47-48)
- Confirm the equipment with the remote control
 ● The external equipment turns On.
 ■ If the equipment does not operate with remote control
 ● When your equipment has a single code
 ➔ Input the remote control code again
 ● When your equipment has multiple codes
 ➔ Change the code with 4 above and test again (p. 47-48)

Caution

● Registration will fail if the wrong code is input or it takes more than 30 seconds to register.

To find a code not listed in the code list

This procedure searches all codes and is called the "sequence method."

① After step 3 above, change the code and test



➔ Operate the equipment with the remote control (p. 46)

- Repeat until the code is found
- It may take many attempts before the correct code is found

② When the correct code is found

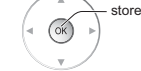

Recommended AV Connections

These diagrams show our recommendations for how to connect the TV unit to your various equipment. For other connections, consult the instructions of each piece of equipment, and the specifications (p. 59). For additional assistance, please visit our website at : www.panasonic.com
www.panasonic.ca

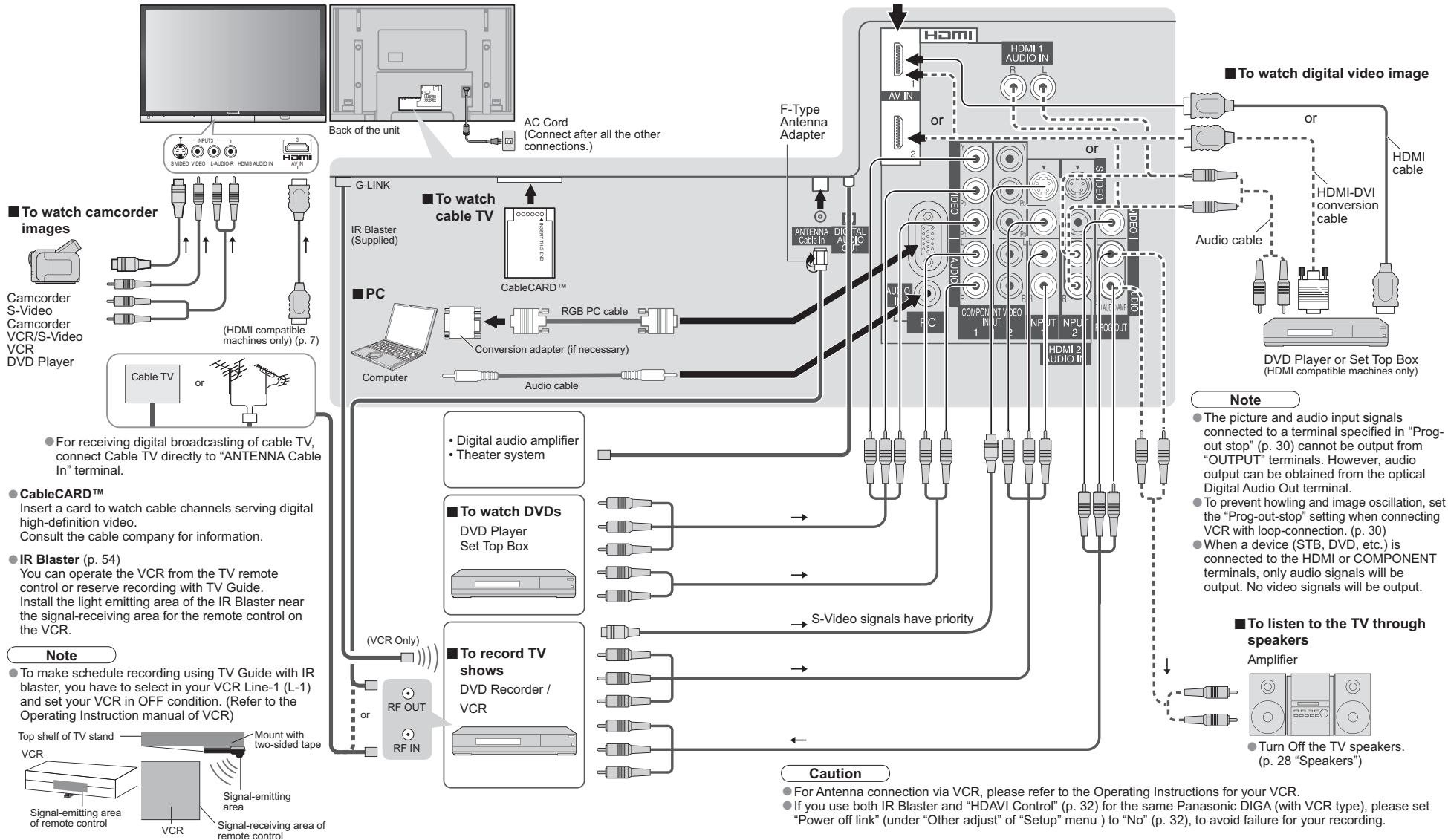

Remote Control Operation/Code List

The following explains how to operate external devices with the remote control.

- Register the remote control codes (p. 43) if you want to operate an external device of another manufacturer. (p. 47-48)

Note

- Operation may not be possible depending on the available memory size of the remote control. This remote control is not designed to cover operation of all functions of all models.

Remote Control Operation List

This chart defines which keys are operational after programming (if needed), while in the selected remote control mode, VCR, DBS/CBL, DVD.

KEY NAME	VCR MODE	DBS/CBL MODE		DVD MODE
		(DBS)	(CBL)	
POWER	Power	Power	Power	Power
TV/VIDEO	TV Input Switch	TV Input Switch	TV Input Switch	TV Input Switch
EXIT	—	Exit	Exit	—
	—	DBS Cursor Up/Down/Right/Left	CBL Cursor Up/Down/Right/Left	DVD Cursor Up/Down/Right/Left
	—	Ok	Ok	Ok
MENU	—	DBS Menu	CBL Menu	DVD Setup Menu
RETURN	—	—	—	Return, Clear
MUTE	TV Mute	TV Mute	TV Mute	TV Mute
ASPECT	—	Aspect	Aspect	DVD Disc Menu
FAVORITE	—	—	—	Title
RECALL	Onscreen Display	Onscreen Display	Onscreen Display	Onscreen Display
0-9	0-9	0-9	0-9	0-9
R-TUNE	—	DBS Previous Channel	CBL Previous Channel	Drive Select
	Channel Up/Down	DBS Channel Up/Down	CBL Channel Up/Down	Channel Up/Down
	TV Volume Up/Down	TV Volume Up/Down	TV Volume Up/Down	TV Volume Up/Down
SLEEP	—	Sleep	Sleep	—
TV/VCR	TV/VCR Switch	TV/DBS Switch	TV/CBL Switch	—
REC	VCR Record	PVR Record *1	PVR Record *1	Record
OPEN/CL	—	Search *1	Search *1	Open/Close
	—	—	—	Skip Reverse/Forward
	Rewind/Fast Forward	—	—	Reverse/Forward
STOP	Stop	—	—	Stop
	Pause	—	—	Pause
PLAY	Play	—	—	Play

*1: Combination type

Remote Control Code List

Cable Converter (DBS/CBL)

Brand	Code	Brand	Code	Brand	Code	Brand	Code
ABC	0003, 0008	Hamlin	0009, 0273	Philips	0317, 1305	Scientific Atlanta	0008, 0477, 0877, 1877
Americast	0899	Jerrold	0003, 0276, 0476, 0810	Pioneer	0144, 0533, 0877, 1877	Sony	1006
Bell South	0899	Memorex	0000	Pulsar	0000	Starcom	0003
Digeo	1187	Motorola	1376, 0276, 0476, 0810, 1187	Quasar	0000	Supercable	0276
Director	0476	Pace	0008, 0237, 1877	Regal	0273, 0279	Torx	0003
General Instrument	0003, 0276, 0476, 0810	Panasonic	0000, 0107	Runco	0000	Toshiba	0000
GoldStar	0144	Paragon	0000	Samsung	0144	Zenith	0000, 0525, 0899

Satellite Receiver (DBS/CBL)

Brand	Code	Brand	Code	Brand	Code	Brand	Code
AlphaStar	0772	General Instrument	0869	Magnavox	0722, 0724	Samsung	1108, 1109, 1142, 1276, 1377, 1442, 1609
Chaparral	0216	GOI	0775, 1775	Memorex	0724	Sanyo	1219
Crossdigital	1109	Goodmans	1246	Mitsubishi	0749	Sony	0639, 1639, 1640
DirecTV	0099, 0247, 0392, 0566, 0639, 0724, 0749, 0819, 1076, 1108, 1109, 1142, 1377, 1392, 1414, 1442, 1443, 1444, 1609, 1639, 1640, 1749, 1856	Hisense	1535	NEC	1270	Star Choice	0869
		Hitachi	0819, 1250	Next Level	0869	Tivo	1142, 1442, 1443, 1444
		HTS	0775, 1775	Panasonic	0152, 0247, 0701, 1786	Toshiba	0749, 0790, 0819, 1285, 1749
		Hughes	0749, 1442, 1749	Paysat	0724	UltimateTV	1392, 1640
		Hughes Network Systems	0749, 1142, 1442, 1443, 1444, 1749	Philips	0099, 0722, 0724, 0749, 0819, 1076, 1142, 1442, 1749	Uniden	0722, 0724
Dish Network System	0775, 1005, 1170, 1505, 1775	iLo	1535	Pioneer	1442	US Digital	1535
Dishpro	0775, 1005, 1505, 1775	Janeil	0152	Proscan	0392, 0566	Voom	0869
Echostar	0775, 1005, 1170, 1505, 1775	Jerrold	0869	Proton	1535	Zenith	1856
Expressvu	0775, 1775	JVC	0775, 1170, 1775	RadioShack	0869		
GE	0392, 0566	LG	1226, 1414	RCA	0143, 0392, 0566, 0855, 1392		

Cable/PVR Combination (DBS/CBL)

Brand	Code	Brand	Code	Brand	Code	Brand	Code
Americast	0899	Jerrold	0476, 0810	Pioneer	0877, 1877	Supercable	0276
Digeo	1187	Motorola	0476, 0810, 1187, 1376	Scientific Atlanta	0877, 1877	Zenith	0899
General Instrument	0476, 0810	Pace	0237, 1877	Sony	1006		

DBS/PVR Combination (DBS/CBL)

Brand	Code	Brand	Code	Brand	Code	Brand	Code
DirecTV	0099, 0392, 0639, 1076, 1142, 1377, 1392, 1442, 1443, 1444, 1640	Dishpro	0775, 1505	JVC	1170	Samsung	1442
Dish Network System	0775, 1505	Echostar	0775, 1170, 1505	Motorola	0869	Sony	0639, 1640
		Expressvu	0775	Philips	1142, 1442	Star Choice	0869
		Hughes Network Systems	1142, 1442, 1443, 1444	Proscan	0392		
				RCA	1392		

VCR (VCR)

Brand	Code	Brand	Code	Brand	Code	Brand	Code
ABS	1972	Hewlett Packard	1972	NEC	0067	Scott	0043, 0045
Adventura	0000	Hitachi	0000, 0042, 0089	Nikko	0037	Sears	0000, 0035, 0037, 0042, 1237
Aiwa	0000, 0037, 0124	Howard Computers	1972	Niveus Media	1972	Sharp	0807, 0848
Akai	0175	HP	1972	Northgate	1972	Sonic Blue	0614, 0616
Alienware	1972	Hughes Network Systems	0042, 0739	Olympus	0035, 0226	Sony	0000, 0032, 0033, 0035, 0636, 1032, 1232, 1972
American High	0035	Humax	0739	Onkyo	0222	Stack 9	1972
Audiovox	0037	Hush	1972	Optimus	0037	STS	0042
Broksonic	1479	iBUYPOWER	1972	Orion	1479	Sylvania	0000, 0035, 0043, 1781
Calix	0037	JVC	0067	Panasonic	0035, 0077, 0225, 0226, 0227, 0378, 0616, 1035, 1244	Symphonic	0000
Canon	0035	KEC	0037	Penney	0035, 0037, 0042, 1035, 1237	Systemax	1972
Citizen	0037, 1278	Kenwood	0067	Pentax	0042	Tagar Systems	1972
Craig	0037	Kodak	0035, 0037	Philco	0035	Teac	0000
Curtis Mathes	0035, 0060, 1035	Linksys	1972	Philips	0035, 0618, 0739, 1081, 1181	Technics	0035
CyberPower	1972	Lloyd's	0000	Pilot	0037	Teknika	0000, 0035, 0037
Daewoo	0045, 1278	LXI	0037	Pioneer	0067	Thomas	0000
Dell	1972	Magnasonic	1278	Proscan	0060, 1060	Tivo	0618, 0636, 0739
Denon	0042	Magnavox	0000, 0035, 0039, 1781	Pulsar	0039	Toshiba	0043, 0045, 0845, 1008, 1145, 1972
DirecTV	0739	Marantz	0035	Quasar	0035, 0077, 1035	Totevision	0037
Durabrand	0039	Marta	0037	RadioShack	0000	Touch	1972
Dynatech	0000	Matsushita	0035	Radix	0037	Vector	0045
Electrohome	0037, 0043	Media Center PC	1972	Randex	0037	Video Concepts	0045
Electrohome	0037	MEI	0035	RCA	0042, 0060, 0077, 0807, 0880, 1035, 1060	Videomagic	0037
Emerex	0032	Memorex	0000, 0035, 0037, 0039, 1237	Realistic	0000, 0035, 0037	Viewsonic	1972
Emerson	0000, 0037, 0043, 1278, 1479	MGA	0043	ReplayTV	0614, 0616	Villain	0000
Fuji	0033, 0035	Microsoft	1972	Ricavision	1972	Voodoo	1972
Funai	0000	Mind	1972	Runco	0039	Wards	0000, 0035, 0042, 0060
Garrard	0000	Minolta	0042	Samsung	0045, 0739, 1014	XR-1000	0000, 0035
Gateway	1972	Mitsubishi	0043, 0067, 0807	Sanky	0039	Zenith	0000, 0033, 0039, 1479
GE	0035, 0060, 0807, 1035, 1060	Motorola	0035	Sansui	0000, 0067, 1479	ZT Group	1972
GoldStar	0037, 1237	MTC	0000	Sanyo	0159		
Gradiente	0000	Multitech	0000				
Harley Davidson	0000						

Remote Control Operation/Code List (Continued)

Remote Control Code List

DBS/PVR Combination (VCR)							
Brand	Code	Brand	Code	Brand	Code	Brand	Code
Hughes Network Systems	0739	Philips	0739				
		Samsung	0739				
PVR (VCR)							
Abs	1972	Hughes Network Systems	0739	Niveus Media	1972	Systemax	1972
Alienware	1972			Northgate	1972	Tagar Systems	1972
CyberPower	1972	Humax	0739	Panasonic	0616		
Dell	1972	Hush	1972	Philips	0618, 0739	Tivo	0618, 0636, 0739
DirecTV	0739	iBUYPOWER	1972	RCA	0880	Toshiba	1008, 1972
Gateway	1972	Linksys	1972	ReplayTV	0614, 0616	Touch	1972
Hewlett Packard	1972	Media Center PC	1972	Sonic Blue	0614, 0616	Viewsonic	1972
Howard Computers	1972	Microsoft	1972	Sony	0636, 1972	Voodoo	1972
HP	1972	Mind	1972	Stack 9	1972	ZT Group	1972
DVD (DVD)							
Adcom	1094	GoldStar	0741	Onkyo	0503, 0792	Sensory Science	1158
Allegro	0869	Gradiente	0490			Sharp	0630, 0675, 0752, 1256
Apex Digital	0672, 0794, 0796, 0797, 1004, 1056, 1061, 1100	Grundig	0539	Panasonic	0490, 0503, 0632, 0703, 1010, 1011, 1362, 1462, 1490, 1762, 1967	Shinasonic	0533
Aspire Digital	1168	Hitachi	0573, 0664			Sonic Blue	0869
Blue Parade	0571	Hiteker	0672	Philips	0503, 0539, 0646, 0675, 1267, 1354	Sony	0533, 0864, 1033, 1431, 1533
Brokronic	0695	Integra	0571			Sylvania	0675
California Audio Labs	0490	JVC	0558, 0623, 0867, 1164, 1275	PianoDisc	1024	Symphonic	0675
CineVision	0833, 0869	Kenwood	0490, 0534	Pioneer	0525, 0571, 0631, 0632	Teac	0809
Coby	1086	Lecson	1533	Polaroid	1061, 1086	Technics	0490, 0703
CyberHome	0816, 1023, 1024, 1129	LG	0591, 0741, 0801, 0869	Polk Audio	0539	Theta Digital	0571
Daewoo	0833, 0869	LiteOn	1158, 1440	Proceed	0672	Toshiba	0503, 0695, 1045, 1154
Denon	0490	Loewe	0511	Proscan	0522	Urban Concepts	0503
Disney	0675	Magnavox	0503, 0539, 0646, 0675	RCA	0522, 0571, 0822	Xbox	0522
DVD2000	0521	Marantz	0539	Rio	0869	Yamaha	0490, 0539, 0545
Emerson	0591, 0675	McIntosh	1533	Rotel	0623	Zenith	0503, 0591, 0741, 0869
Enterprise	0591	Memorex	0695	Sampo	0752		
Funai	0675	Microsoft	0522	Samsung	0490, 0573, 0820, 1075		
Gateway	1158	Microsoft	0522	Sansui	0695		
GE	0522	Mitsubishi	0521, 1521	Sanyo	0695, 0873, 1967		
Go Video	0741, 0833, 0869, 1075, 1158, 1304, 1730	NAD	0591, 0741				
		NEC	0785				
DVD Recorder (DVD)							
Apex Digital	1056	Go Video	0741, 1158, 1304, 1730	Philips	0646	Sensory Science	1158
Aspire Digital	1168	JVC	1164, 1275	Pioneer	0631	Sharp	0675
Coby	1086	LG	0741	Polaroid	1086	Sony	1033, 1431
CyberHome	1129	LiteOn	1158, 1440	RCA	0522	Sylvania	0675
Funai	0675	Magnavox	0646	Samsung	0490	Zenith	0741
Gateway	1158	Panasonic	0490, 1010, 1011				

Ratings List for Channel Lock

"V-chip" technology enables you to lock out channels or shows according to standard ratings set by the entertainment industry. (p. 37)

U.S. MOVIE RATINGS (MPAA)

Off	NO RATING (NOT RATED) AND NA (NOT APPLICABLE) PROGRAMS. Movie has not been rated or rating does not apply.
G	GENERAL AUDIENCES. All ages admitted.
PG	PARENTAL GUIDANCE SUGGESTED. Some material may not be suitable for children.
PG-13	PARENTS STRONGLY CAUTIONED. Some material may be inappropriate for children under 13.
R	RESTRICTED. Under 17 requires accompanying parent or adult guardian.
NC-17	NO ONE 17 AND UNDER ADMITTED.
X	ADULTS ONLY.

U.S. TV PROGRAMS RATINGS (U. S. TV)

Age-based Group	Age-based Ratings	Possible Content Selections	Description
NR (Not Rated)	TV-NR	<ul style="list-style-type: none"> Viewable Blocked 	Not Rated.
Youth	TV-Y	<ul style="list-style-type: none"> Viewable Blocked 	All children. The themes and elements in this program are specifically designed for a very young audience, including children from ages 2-6.
	TV-Y7	<ul style="list-style-type: none"> FV Blocked Viewable Blocked 	Directed to older children. Themes and elements in this program may include mild physical or comedic violence, or may frighten children under the age of 7.
Guidance	TV-G	<ul style="list-style-type: none"> Viewable Blocked 	General audience. It contains little or no violence, no strong language, and little or no sexual dialogue or situations.
	TV-PG	<ul style="list-style-type: none"> D, L, S, V (all selected) Any combination of D, L, S, V 	Parental guidance suggested. The program may contain infrequent coarse language, limited violence, some suggestive sexual dialogue and situations.
	TV-14	<ul style="list-style-type: none"> D, L, S, V (all selected) Any combination of D, L, S, V 	Parents strongly cautioned. This program may contain sophisticated themes, sexual content, strong language and more intense violence.
	TV-MA	<ul style="list-style-type: none"> L, S, V (all selected) Any combination of L, S, V 	Mature audiences only. This program may contain mature themes, profane language, graphic violence, and explicit sexual content.

FV: Fantasy/Cartoon Violence. V: Violence S: Sex L: Offensive Language D: Dialogue with sexual content.

CANADIAN ENGLISH RATINGS (C. E. L. R)

E	Exempt - Exempt programming includes: news, sports, documentaries and other information programming, talk shows, music videos, and variety programming.
C	Programming intended for children under age 8. No offensive language, nudity or sexual content.
C8+	Programming generally considered acceptable for children 8 years and over. No profanity, nudity or sexual content.
G	General programming, suitable for all audiences.
PG	Parental Guidance suggested. Some material may not be suitable for children.
14+	Programming contains themes or content which may not be suitable for viewers under the age of 14. Parents are strongly cautioned to exercise discretion in permitting viewing by pre-teens and early teens.
18+	18+ years old. Programming restricted to adults. Contains constant violence or scenes of extreme violence.

CANADIAN FRENCH RATINGS (C. F. L. R)

E	Exempt - Exempt programming.
G	General - Programming intended for audience of all ages. Contains no violence, or the violence content is minimal or is depicted appropriately.
8 ans+	8+ General - Not recommended for young children. Programming intended for a broad audience but contains light or occasional violence. Adult supervision recommended.
13 ans+	Programming may not be suitable for children under the age of 13 - Contains either a few violent scenes or one or more sufficiently violent scenes to affect them. Adult supervision strongly suggested.
16 ans+	Programming may not be suitable for children under the age of 16 - Contains frequent scenes of violence or intense violence.
18 ans+	Programming restricted to adults. Contains constant violence or scenes of extreme violence.

Technical Information

Closed Caption (CC)

- For viewing Closed Caption of digital broadcasting, set the aspect ratio to FULL.
(If viewing with H-FILL, JUST, ZOOM or 4:3, characters will be cut off.)
- The closed caption is not displayed when you use HDMI connection.
- If analog connected equipment is used for displaying or recording, closed caption (CC) should be set On/Off on the connected equipment.
The CC mode setting of the TV will not affect the analog input.
If a digital program is being output in analog format, the CC data will also be output in analog format.
If digital connected equipment is used for input, CC should be set On on either the connected equipment or the TV.
If CC is set On on both the connected equipment and the TV, captions from each unit will overlap.

Aspect Ratio

Let you choose the aspect depending on the format of the received signal and your preference. (p. 16)

● FULL

Enlarges the 4:3 image horizontally to the screen's side edges.
(Recommended for anamorphic picture)

● JUST

Stretches to justify the 4:3 image to the four corners of the screen.
(Recommended for normal TV broadcast)

● H-FILL

Enlarges the 4:3 image horizontally to the screen's side edges. The side edges of the image are cut off.

● 4:3

Standard
(Note that "after image" of the side bar may occur from displaying it for a long time.)

● ZOOM

Enlarges the 4:3 image to the entire screen.
(Recommended for Letter Box)

Note

- 480i (4:3), 480i (16:9), 480p (4:3), 480p (16:9) : FULL, JUST, 4:3 or ZOOM
- 1080p / 1080i / 720p : FULL, H-FILL, JUST, 4:3 or ZOOM
- When the signal is 720p/1080i/1080p, the aspect mode automatically defaults to Full after turning off the TV, after changing input mode, or after changed signal resolution other than 720p/1080i/1080p.

- Zoom adjust
Vertical image position and size can be adjusted in "ZOOM."
① Select "Zoom adjust" on the "Picture" menu. (p. 28)
② Vertical position adjustment

Vertical size adjustment



- To reset the aspect ratio → (OK)

Data format for Card browsing

- Photo: Still images recorded with digital still cameras compatible with JPEG files of DCF* and EXIF** standards
- Data format: Baseline JPEG 160X120-2,560X1,920 pixels (Sub-sampling: 4:4:4, 4:4:2 or 4:2:0)
- Max. number of files: 9,999
- Image resolution: 8 x 8 to 5,120 x 3,840
- * DCF (Design rule for camera file system): A Japan Electronics and Information Technology Industries Association's standard
- ** EXIF (Exchangeable Image File Format)

Caution

- A JPEG image modified with a PC cannot be displayed.
- Partly degraded files might be displayed at a reduced resolution.

Note

- Folder structure viewed in PC
- ```

DCIM
├── 100_PANA
│ ├── P1000001.JPG
│ ├── P1000002.JPG
│ ├── P1000003.JPG
│ └── P1000004.JPG

```
- Created automatically
- 3-digit folder number + 5-digit arbitrary characters
- 4-digit arbitrary characters + 4-digit file number
- Usable characters: 1-byte "a to z", "A to Z", "0 to 9," and "\_ "
- The folder and file names may be different depending on the digital camera used.
  - Suitable SD Memory Cards. Please confirm the latest information on the following website.  
<http://panasonic.co.jp/pavc/global/cs> (This site is in English only)

## DIGITAL AUDIO OUT terminals

You can enjoy your home theater by connecting a Dolby Digital (5.1 channel) decoder and "Multi Channel" amplifier to the DIGITAL AUDIO OUT terminals.

### Caution

- Depending on your DVD player and DVD-Audio software the copyright protection function may operate and disable optical output.
- External speakers cannot be connected directly to PROG.OUT terminals.
- When ATSC channel is selected, the output from the DIGITAL AUDIO OUT jack will be Dolby Digital. When NTSC channel is selected, the output will be PCM.

## Control with HDMI "HDAVI Control™"

- HDMI connections to some Panasonic equipment allow you to enjoy the easy playback or home theater.
- Set up the equipment to enable this function. Read the manual of the equipment.
  - Switch the TV unit on again with the equipment on when connection or setup is changed.
  - This function may not work normally depending on the equipment condition.
  - The equipment can be operated by the TV's remote control with this function on even if TV is in Standby mode.
  - Image or sound may not be available for the first few seconds when the playback starts.
  - Image or sound may not be available for the first few seconds when Input mode is switched.
  - Volume function will be displayed when adjusting the volume of the equipment.
  - Easy playback is also available by using the remote control for Amplifier. Read the manuals of Amplifier.

# Technical Information (Continued)

## HDMI connection

HDMI (high-definition multimedia interface) allows you to enjoy high-definition digital images and high-quality sound by connecting the TV unit and the devices. HDMI-compatible equipment (\*1) with an HDMI or DVI output terminal, such as a set top box or a DVD player, can be connected to the HDMI terminal using an HDMI compliant (fully wired) cable.

- HDMI is the world's first complete digital consumer AV interface complying with a non-compression standard.
  - If the external device has only a DVI output, connect to the HDMI terminal via a DVI to HDMI adapter cable (\*2).
  - When the DVI to HDMI adapter cable is used, connect the audio cable to the audio input terminal.
  - Audio settings can be made on the "HDMI1 in", "HDMI2 in" or "HDMI3 in" menu screen. (p. 28)
- Applicable audio signal sampling frequencies (L.PCM): 48 kHz, 44.1 kHz, 32 kHz

(\*1): The HDMI logo is displayed on an HDMI-compliant device.  
(\*2): Enquire at your local digital device retailer shop.

### Caution

- Use with a PC is not assumed.
- All signal is reformatted before being displayed on the screen.
- If the connected device has an aspect adjustment function, set the aspect ratio to "16:9".
- This HDMI connector is "type A".
- A device having no digital output terminal may be connected to the input terminal of either "COMPONENT", "S VIDEO", or "VIDEO" to receive analog signals.
- The HDMI input terminal can be used with only the following image signals: 480i, 480p, 720p, 1080i and 1080p. Match the output setting of the digital device.
- For details of the applicable HDMI signals, see below.

## Input signal that can be displayed

\* Mark: Applicable input signal for Component (Y, Pb, Pr), HDMI and PC

|                             | horizontal frequency (kHz) | vertical frequency (Hz) | COMPONENT | HDMI | PC |
|-----------------------------|----------------------------|-------------------------|-----------|------|----|
| 525 (480) / 60i             | 15.73                      | 59.94                   | *         | *    |    |
| 525 (480) / 60p             | 31.47                      | 59.94                   | *         | *    |    |
| 750 (720) / 60p             | 45.00                      | 59.94                   | *         | *    |    |
| 1,125 (1,080) / 60i         | 33.75                      | 59.94                   | *         | *    |    |
| 1,125 (1,080) / 60p         | 67.43                      | 59.94                   | *         | *    |    |
| 1,125 (1,080) / 60p         | 67.50                      | 60.00                   | *         | *    |    |
| 640 × 400 @70               | 31.47                      | 70.08                   |           |      | *  |
| 640 × 480 @60               | 31.47                      | 59.94                   |           |      | *  |
| Macintosh13" (640 × 480)    | 35.00                      | 66.67                   |           |      | *  |
| 640 × 480 @75               | 37.50                      | 75.00                   |           |      | *  |
| 852 × 480 @60               | 31.47                      | 59.94                   |           |      | *  |
| 800 × 600 @60               | 37.88                      | 60.32                   |           |      | *  |
| 800 × 600 @75               | 46.88                      | 75.00                   |           |      | *  |
| 800 × 600 @85               | 53.67                      | 85.08                   |           |      | *  |
| Macintosh16" (832 × 624)    | 49.73                      | 74.55                   |           |      | *  |
| 1,024 × 768 @60             | 48.36                      | 60.00                   |           |      | *  |
| 1,024 × 768 @70             | 56.48                      | 70.07                   |           |      | *  |
| 1,024 × 768 @75             | 60.02                      | 75.03                   |           |      | *  |
| 1,024 × 768 @85             | 68.68                      | 85.00                   |           |      | *  |
| Macintosh 21" (1,152 × 870) | 68.68                      | 75.06                   |           |      | *  |
| 1,280 × 1,024 @60           | 63.98                      | 60.02                   |           |      | *  |
| 1,366 × 768 @60             | 48.36                      | 60.00                   |           |      | *  |

### Note

- Signals other than above may not be displayed properly.
- The above signals are reformatted for optimal viewing on your display.

## Side Bar

Do not display a picture in 4:3 mode for an extended period, as this can cause an after-image to remain on either or both sides of the display field.

To reduce the risk of such an after-image, change the brightness of the side bars.

- The side bar may flash (alternate black/white) depending on the picture. Using Cinema mode will reduce such flashing (see below).

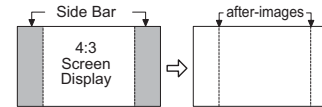

## Pic. mode

- Vivid (default) : Provides enhanced picture contrast and sharpness for viewing in a well-lit room.
- Standard : Recommended for normal viewing conditions with subdued room lighting.
- Cinema : For watching movies in a darkened room. It provides a soft, film-like picture.

## TV Guide (Reminder Screen)

If you skip TV Guide On Screen Setup you see the TV Guide On Screen Reminder screen the next time you power On your TV.



Press ▲/▼ to highlight an option, and press OK.

- Start setup : Begins setup process
- Remind me to set up later : Closes screen and displays reminder next time you power On the TV
- Don't remind me again : Closes screen and does not display reminder next time you power On the TV

Press **TV GUIDE** to close the screen.

## Split - Screen

- TV screen (RF input) cannot be displayed in both main and split frame simultaneously.
- The Split-screen feature is not available when using HDMI, PC and SD Card viewing mode as a source. HDMI signal and PC input cannot be displayed in Split frame.

## CableCARD™

- This menu is used to provide information when a CableCARD™ is inserted into the CableCARD™ slot on the back of the television. "CableCARD" is not accessible without inserting a CableCARD™ into the CableCARD™ slot. To receive the features offered by your cable company, you may have to subscribe to those services.



### Note

Please contact your cable company regarding availability of the CableCARD™. The CableCARD™ is needed to receive premium digital services (where available) through the Cable input. You may also be able to order pay per view events.

# Technical Information (Continued)

## PC Input Terminals Connection

- Computer signals which can be input are those with a horizontal scanning frequency of 15 to 110 kHz and vertical scanning frequency of 48 to 120 Hz. (However, the image will not be displayed properly if the signals exceed 1,200 lines.)
- Some PC models cannot be connected to the set.
- There is no need to use an adapter for computers with IBM PC/AT compatible D-sub 15P terminal.
- The maximum resolution: 1,280 × 1,024
- If the display resolution exceeds these maximums, it may not be possible to show fine detail with sufficient clarity.
- Signal Names for D-sub 15P Connector

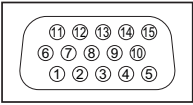

Pin Layout for PC Input Terminal

| Pin No. | Signal Name        | Pin No. | Signal Name        | Pin No. | Signal Name        |
|---------|--------------------|---------|--------------------|---------|--------------------|
| ①       | R                  | ⑥       | GND (Ground)       | ⑪       | NC (not connected) |
| ②       | G                  | ⑦       | GND (Ground)       | ⑫       | NC                 |
| ③       | B                  | ⑧       | GND (Ground)       | ⑬       | HD/SYNC            |
| ④       | NC (not connected) | ⑨       | NC (not connected) | ⑭       | VD                 |
| ⑤       | GND (Ground)       | ⑩       | GND (Ground)       | ⑮       | NC                 |

## IR Blaster connection

With the IR Blaster connection, scheduled recording can be done easily by using the TV Guide feature in this set. Connect the IR Blaster if you wish to send remote control signals from the plasma TV to control the recording of a connected video recorder (VCR).

Position the IR Blaster emitter facing the signal sensor of the video recorder and you will be able to easily record programs from digital broadcasts. (p. 44)

Before the VCR starts timer recording, please confirm that the VCR's power is turned off.

### The TV acts as a proxy for some remote control operations of the VCR.

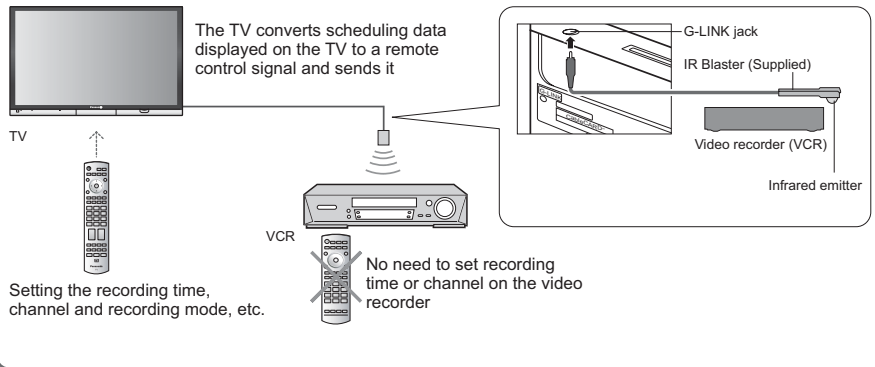

# Maintenance

First, unplug the AC cord plug from the wall outlet.

## Display panel

The front of the display panel has been specially treated. Wipe the panel surface gently using only a cleaning cloth or a soft, lint-free cloth.

- If the surface is particularly dirty, soak a soft, lint-free cloth in a weak detergent solution and then wring the cloth to remove excess liquid. Use this cloth to wipe the surface of the display panel, then wipe it evenly with a dry cloth, of the same type, until the surface is dry.
- Do not scratch or hit the surface of the panel with fingernails or other hard objects. Furthermore, avoid contact with volatile substances such as insect sprays, solvents and thinner; otherwise, the quality of the surface may be adversely affected.

## Cabinet

If the cabinet becomes dirty, wipe it with a soft, dry cloth.

- If the cabinet is particularly dirty, soak the cloth in a weak detergent solution and then wring the cloth dry. Use this cloth to wipe the cabinet, and then wipe it dry with a dry cloth.
- Do not allow any detergent to come into direct contact with the surface of the Plasma TV.
- If water droplets get inside the unit, operating problems may result.
- Avoid contact with volatile substances such as insect sprays, solvents and thinner; otherwise, the quality of the cabinet surface may be adversely affected or the coating may peel off. Furthermore, do not leave it for long periods in contact with articles made from rubber or PVC.

## Pedestal

- Cleaning

Wipe the surfaces with a soft, dry cloth. If the unit is particularly dirty, clean it using a cloth soaked with water to which a small amount of neutral detergent has been added, and then wipe with a dry cloth. Do not use products such as solvents, thinner or household wax for cleaning, as they can damage the surface coating. (If using a chemically-treated cloth, follow the instructions supplied with the cloth.)

- Do not attach sticky tape or labels, as they can make the surface of the pedestal dirty. Do not allow long-term contact with rubber, vinyl products or the like. (Doing so will cause deterioration.)

# FAQ

Before requesting service or assistance, please follow these simple guides to resolve the problem.

If problem still persists, please contact your local Panasonic dealer or Panasonic Service center for assistance. For details (p. 61, 62)

For additional assistance, please contact our website at:  
[www.panasonic.com/contactinfo](http://www.panasonic.com/contactinfo)  
[www.panasonic.ca](http://www.panasonic.ca)

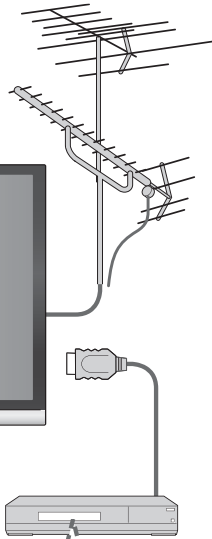

## White spots or shadow images (noise)



- Check the position, direction, and connection of the antenna.

## Interference or frozen digital channels (intermittent sound)



- Change the direction of antenna for digital channels.
- Check "Signal meter" (p. 39). If the signal is weak, check the antenna and consult your local dealer.

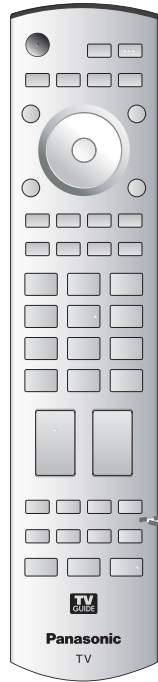

## Pictures from external equipment are distorted when the unit is connected via HDMI

- Is the HDMI cable connected properly? (p. 34-35, 44-45)
- Turn Off the TV unit and equipment, then turn them On again.
- Check an input signal from the equipment. (p. 34-35, 44-45)
- Use a device compliant with EIA/CEA-861/861B.

## The remote control does not work

- Are the batteries installed correctly? (p. 6)
- Has the battery run down?
- Has the TV POWER button been turned On?
- To operate external equipment of other manufacturers, register the remote control codes. (p. 43)

Before requesting service or assistance, please follow these simple guides to resolve the problem. If problem still persists, please contact your local Panasonic dealer or Panasonic Service center for assistance. For details (p. 61, 62)

|        | Problem                                       | Actions                                                                                                                                                                                                                                                                                                                                                    |
|--------|-----------------------------------------------|------------------------------------------------------------------------------------------------------------------------------------------------------------------------------------------------------------------------------------------------------------------------------------------------------------------------------------------------------------|
| Screen | "Press any key to return" moves on the screen | <ul style="list-style-type: none"> <li>● The function to prevent "after image" is activated. (Not a faulty symptom)</li> <li>● The screen saver is activated if the TV unit is not operated for a certain time in SD mode.</li> <li>● "after image" (p. 5)</li> </ul>                                                                                      |
|        | One spot remains dark                         | <ul style="list-style-type: none"> <li>● A pixel or luminescent spot can occasionally be missing in plasma displays. (Not a faulty symptom)</li> </ul>                                                                                                                                                                                                     |
|        | Chaotic image, noisy                          | <ul style="list-style-type: none"> <li>● Check nearby electrical products (car, motorcycle, fluorescent lamp).</li> </ul>                                                                                                                                                                                                                                  |
|        | No image can be displayed                     | <ul style="list-style-type: none"> <li>● Check Picture menu (p. 28)</li> </ul>                                                                                                                                                                                                                                                                             |
|        | Only spots are displayed instead of images    | <ul style="list-style-type: none"> <li>● Check the channel settings. (p. 38)</li> <li>● Check the antenna cables.</li> </ul>                                                                                                                                                                                                                               |
|        | Neither image nor sound is produced           | <ul style="list-style-type: none"> <li>● Is the AC power cord plugged into the outlet?</li> <li>● Is the TV unit turned On?</li> <li>● Check Picture menu (p. 28) and volume.</li> <li>● Are the remote control codes correct? (p. 47-48)</li> </ul>                                                                                                       |
| Sound  | Black Box appears                             | <ul style="list-style-type: none"> <li>● Change settings of Closed Caption (CC). (p. 40)</li> </ul>                                                                                                                                                                                                                                                        |
|        | No sound is produced                          | <ul style="list-style-type: none"> <li>● Are the speakers' cables connected correctly?</li> <li>● Is "Sound Mute" active? (p. 10)</li> <li>● Is the volume set to the minimum?</li> <li>● Is "Speakers" set to "Off"? (p. 28)</li> <li>● Change "SAP" settings. (p. 17)</li> <li>● Check "HDMI1 in", "HDMI2 in" or "HDMI3 in" settings. (p. 28)</li> </ul> |
|        | Sound is unusual                              | <ul style="list-style-type: none"> <li>● Set "SAP" setting to "Stereo" or "Mono."</li> <li>● Check the HDMI device connected to the unit.</li> <li>● Set the audio setting of the HDMI device to "Linear PCM."</li> <li>● If digital sound connection has a problem, select analog sound connection.</li> </ul>                                            |
|        | Whirling sound is heard                       | <ul style="list-style-type: none"> <li>● The sound is from built-in cooling fan (not a sign of faulty operation).</li> </ul>                                                                                                                                                                                                                               |
|        | HDMI                                          | "Control with HDMI" function does not work                                                                                                                                                                                                                                                                                                                 |

# FAQ (Continued)

| Problem                                         | Actions                                                                                                                                                                                                                                                                                                                          |
|-------------------------------------------------|----------------------------------------------------------------------------------------------------------------------------------------------------------------------------------------------------------------------------------------------------------------------------------------------------------------------------------|
| <b>Show list disappears after blackout</b>      | <ul style="list-style-type: none"> <li>The list will be downloaded within 24 hours.</li> </ul>                                                                                                                                                                                                                                   |
| <b>Channel display is not correct</b>           | <ul style="list-style-type: none"> <li>Set to the correct channel in "Change Channel Display". (p. 20)</li> </ul>                                                                                                                                                                                                                |
| <b>Unable to execute the reserved recording</b> | <ul style="list-style-type: none"> <li>Is VCR turned "Off" ?</li> <li>Is the videocassette inserted?</li> <li>Check "Schedule" if the show is set in the list. (p. 22)</li> <li>Check the position of IR Blaster. (p. 44)</li> </ul>                                                                                             |
| <b>Unable to receive the reserved broadcast</b> | <ul style="list-style-type: none"> <li>Check "Schedule" if the show is set in the list. (p. 22)</li> <li>Check the installation of IR Blaster. (p. 44)</li> </ul>                                                                                                                                                                |
| <b>No show list appears in TV Guide</b>         | <ul style="list-style-type: none"> <li>Has it been 24 hours since completing the initial setup of TV Guide? (Some time is required for list downloading.)</li> <li>After initial setting, it takes a week to display the entire list for 8 days.</li> <li>Check the connection of the TV, the cables and the antenna.</li> </ul> |

# SD Card: Notes and Cautions

| Card Warning Messages |                                                                                                                      |
|-----------------------|----------------------------------------------------------------------------------------------------------------------|
| Message               | Meaning                                                                                                              |
| Is memory card in?    | <ul style="list-style-type: none"> <li>The card is not inserted or this unit does not support the format.</li> </ul> |
| No file               | <ul style="list-style-type: none"> <li>The card has no data or this type of data is not supported.</li> </ul>        |

## Cautions in handling card :

- Do not remove the card while the unit is accessing data (this can damage card or unit).
- Do not touch the terminals on the back of the card.
- Do not subject the card to a high pressure or impact.
- Insert the card in the correct direction (otherwise, card may be damaged).
- Electrical interference, static electricity, or erroneous operation may damage the data or card.
- Back up the recorded data at regular intervals in case of deteriorated or damaged data or erratic operation of the unit. (Panasonic is not liable for any deterioration or damage of recorded data.)

# Specifications

|                                                    |                                                                                                                                                                           |
|----------------------------------------------------|---------------------------------------------------------------------------------------------------------------------------------------------------------------------------|
| Power Source                                       | AC 120 V, 50 / 60 Hz                                                                                                                                                      |
| Power Consumption                                  | Maximum 795 W                                                                                                                                                             |
|                                                    | Standby condition 0.2 W (With CableCARD™: 22 W)                                                                                                                           |
| Plasma Display panel                               | Drive method AC type                                                                                                                                                      |
|                                                    | Aspect Ratio 16:9                                                                                                                                                         |
|                                                    | Visible screen size (W × H × Diagonal) 56.5" × 31.8" × 65" (1,434 mm × 807 mm × 1,646 mm)                                                                                 |
| Sound                                              | (No. of pixels) 2,073,600 (1,920 (W) × 1,080 (H)) [5,760 × 1,080 dots]                                                                                                    |
|                                                    | Audio Output 30 W [ 15 W + 15 W ] ( 10 % THD )                                                                                                                            |
| PC signals                                         | VGA, SVGA, XGA, WXGA, SXGA<br>Horizontal scanning frequency 31 - 69 kHz<br>Vertical scanning frequency 59 - 86 Hz                                                         |
| Channel Capability (Digital/Analog)                | VHF/ UHF : 2 - 69, CATV:1 - 135                                                                                                                                           |
| Operating Conditions                               | Temperature : 32 °F - 104 °F (0 °C - 40 °C)                                                                                                                               |
| Connection Terminals                               | INPUT 1-3 VIDEO : RCA PIN Type × 1 1.0 V [p-p] (75 Ω)<br>S VIDEO : Mini DIN 4-pin Y:1.0 V [p-p] (75 Ω) C:0.286 V [p-p] (75 Ω)<br>AUDIO L-R : RCA PIN Type × 2 0.5 V [rms] |
|                                                    | COMPONENT VIDEO INPUT 1-2 Y : 1.0 V [p-p] (including synchronization)<br>Pb, Pr: ±0.35 V [p-p]<br>AUDIO L-R : RCA PIN Type × 2 0.5 V [rms]                                |
|                                                    | HDMI 1-3 TYPE A Connector<br>AUDIO L-R: RCA PIN Type × 2 0.5 V [rms]                                                                                                      |
|                                                    | PC D-SUB 15PIN : R,G,B / 0.7 V [p-p] (75 Ω)<br>HD, VD / 1.0 - 5.0 V [p-p] (high impedance)<br>AUDIO L-R : Stereo Mini Jack (Ø3.5 mm) × 1                                  |
|                                                    | IR Blaster G-LINK Jack × 1                                                                                                                                                |
|                                                    | Card slot SD CARD slot × 1, CableCARD™ slot × 1                                                                                                                           |
|                                                    | AV PROG. OUT VIDEO: RCA PIN Type × 1 1.0 V [p-p] (75 Ω)<br>AUDIO L-R: RCA PIN Type × 2 0.5 V [rms]                                                                        |
| DIGITAL AUDIO OUT PCM / Dolby Digital, Fiber Optic |                                                                                                                                                                           |
| FEATURES                                           | 3D Y/C FILTER<br>CLOSED CAPTION<br>BBE VIVA 3D<br>CableCARD™ slot<br>V-Chip<br>Photo Viewer<br>Split-Screen<br>TV Guide                                                   |
| Dimensions (W × H × D)                             | TV Set only 61.2" × 38.7" × 3.9" (1,554 mm × 984 mm × 99 mm)                                                                                                              |
| Weight                                             | TV Set only 174.2 lb. (79 kg)                                                                                                                                             |

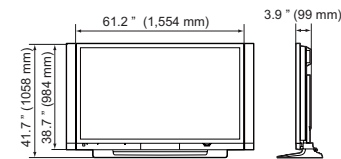

### Note

- Design and Specifications are subject to change without notice. Weight and Dimensions shown are approximate.

# Limited Warranty (for U.S.A.)

PANASONIC CONSUMER ELECTRONICS COMPANY,  
DIVISION OF  
PANASONIC CORPORATION OF NORTH AMERICA  
One Panasonic Way  
Secaucus, New Jersey 07094

PANASONIC SALES COMPANY,  
DIVISION OF  
PANASONIC PUERTO RICO INC.  
Ave. 65 de Infantería, Km. 9.5  
San Gabriel Industrial Park  
Carolina, Puerto Rico 00985

## Panasonic Color Television Limited Warranty

### Limited Warranty Coverage

If your product does not work properly because of a defect in materials or workmanship, Panasonic Consumer Electronics Company or Panasonic Puerto Rico, Inc. (collectively referred to as "the warrantor") will, for the length of the period indicated on the chart below, which starts with the date of original purchase ("Limited Warranty period"), at its option either (a) repair your product with new or refurbished parts, or (b) replace it with a new or a refurbished product. The decision to repair or replace will be made by the warrantor.

| CATEGORIES     | ALL PARTS EXCEPT GLASS PANEL OR CRT | LABOR        | GLASS PANEL OR CRT          | GLASS PANEL OR CRT LABOR | SERVICE             |
|----------------|-------------------------------------|--------------|-----------------------------|--------------------------|---------------------|
| PLASMA DISPLAY | 1 (ONE) YEAR                        | 1 (ONE) YEAR | GLASS PANEL - 2 (TWO) YEARS | 1 (ONE) YEAR             | IN-HOME OR CARRY-IN |

During the "Labor" Limited Warranty period there will be no charge for labor. During the "Parts" Limited Warranty period, there will be no charge for parts. You must carry-in your product or arrange for in-home service during the Limited Warranty period. If non-rechargeable batteries are included, they are not warranted. This Limited Warranty only applies to products purchased and serviced in the United States or Puerto Rico. This Limited Warranty is extended only to the original purchaser and only covers product purchased as new. A purchase receipt or other proof of the original purchase date is required for Limited Warranty service.

### In-Home or Carry-in Service

For In-Home or Carry-In Service in the United States call 1-888-VIEW-PTV(1-888-843-9788). For assistance in Puerto Rico call Panasonic Puerto Rico, Inc. (787)-750-4300 or fax (787)-768-2910.

In-Home service requires clear, complete and easy access to the product by the authorized servicer and does not include removal or re-installation of an installed product. It is possible that certain in-home repairs will not be completed in-home, but will require that the product, or parts of the product, be removed for shop diagnosis and/or repair and then returned.

### Limited Warranty Limits And Exclusions

This Limited Warranty ONLY COVERS failures due to defects in materials or workmanship, and DOES NOT COVER normal wear and tear or cosmetic damage, nor does it cover markings or retained images on the picture tube resulting from viewing fixed images (including, among other things, letterbox pictures on standard 4:3 screen TV's, or non-expanded standard 4:3 pictures on wide screen TV's, or onscreen data in a stationary and fixed location). The Limited Warranty ALSO DOES NOT COVER damages which occurred in shipment, or failures which are caused by products not supplied by the warrantor, or failures which result from accidents, misuse, abuse, neglect, bug infestation, mishandling, misapplication, alteration, faulty installation, set-up adjustments, misadjustment of consumer controls, improper maintenance, power line surge, lightning damage, modification, or commercial use (such as in a hotel, office, restaurant, or other business), rental use of the product, service by anyone other than a Factory Servicenter or other Authorized Servicer, or damage that is attributable to acts of God.

**THERE ARE NO EXPRESS WARRANTIES EXCEPT AS LISTED UNDER "LIMITED WARRANTY COVERAGE". THE WARRANTOR IS NOT LIABLE FOR INCIDENTAL OR CONSEQUENTIAL DAMAGES RESULTING FROM THE USE OF THIS PRODUCT, OR ARISING OUT OF ANY BREACH OF THIS LIMITED WARRANTY.** (As examples, this excludes damages for lost time, cost of having someone remove or re-install an installed unit if applicable, or travel to and from the servicer. The items listed are not exclusive, but are for illustration only.) **ALL EXPRESS AND IMPLIED WARRANTIES, INCLUDING THE LIMITED WARRANTY OF MERCHANTABILITY, ARE LIMITED TO THE PERIOD OF THE LIMITED WARRANTY.**

Some states do not allow the exclusion or limitation of incidental or consequential damages, or limitations on how long an implied Limited Warranty lasts, so the exclusions may not apply to you.

This Limited Warranty gives you specific legal rights and you may also have others rights which vary from state to state. If a problem with this product develops during or after the Limited Warranty period, you may contact your dealer or Servicenter. If the problem is not handled to your satisfaction, then write to the warrantor's Consumer Affairs Department at the addresses listed for the warrantor.

**PARTS AND SERVICE (INCLUDING COST OF AN IN-HOME SERVICE CALL, WHERE APPLICABLE) WHICH ARE NOT COVERED BY THIS LIMITED WARRANTY ARE YOUR RESPONSIBILITY.**

# Customer Services Directory (for U.S.A.)

## Customer Services Directory

Obtain Product Information and Operating Assistance; locate your nearest Dealer or Service center; purchase Parts and Accessories; or make Customer Service and Literature requests by visiting our Web Site at:

<http://www.panasonic.com/consumersupport>

or, contact us via the web at:

<http://www.panasonic.com/contactinfo>

You may also contact us directly at:

1-888-VIEW-PTV (843-9788)

Monday-Friday 9 am-9 pm; Saturday-Sunday 10 am-7 pm, EST.

■ For hearing or speech impaired TTY users, TTY : 1-877-833-8855

## Accessory Purchases

Purchase Parts, Accessories and Instruction Books on line for all Panasonic Products by visiting our Web Site at:

<http://www.pasc.panasonic.com>

or, send your request by E-mail to:

[npcparts@us.panasonic.com](mailto:npcparts@us.panasonic.com)

You may also contact us directly at:

1-800-332-5368 (Phone) 1-800-237-9080 (Fax Only) (Monday - Friday 9 am to 8 pm, EST.)

Panasonic Services Company

20421 84th Avenue South,

Kent, WA 98032

(We Accept Visa, MasterCard, Discover Card, American Express, and Personal Checks)

■ For hearing or speech impaired TTY users, TTY : 1-866-605-1277

## Service in Puerto Rico

Panasonic Puerto Rico, Inc.  
Ave. 65 de Infantería, Km. 9.5, San Gabriel Industrial Park,  
Carolina, Puerto Rico 00985  
Phone (787)750-4300, Fax (787)768-2910

# Limited Warranty (for Canada)

Note

Panasonic Canada Inc.

## PANASONIC PRODUCT - LIMITED WARRANTY

Panasonic Canada Inc. warrants this product to be free from defects in material and workmanship and agrees to remedy any such defect for a period as stated below from the date of original purchase.

|                        |                       |                                                          |
|------------------------|-----------------------|----------------------------------------------------------|
| Plasma TV / Monitor    | In-home service       | One (1) year, parts (including Plasma Panel) and labour. |
| LCD TV (26 in & over)  | In-home service       | One (1) year, parts (including LCD Panel) and labour.    |
| LCD TV (25 in & under) | Carry-in service only | One (1) year, parts (including LCD Panel) and labour.    |

In-home Service will be carried out only to locations accessible by roads and within 50 km of an authorized Panasonic service facility.

### LIMITATIONS AND EXCLUSIONS

This warranty does not apply to products purchased outside Canada or to any product which has been improperly installed, subjected to usage for which the product was not designed, misused or abused, damaged during shipping, or which has been altered or repaired in any way that affects the reliability or detracts from the performance, nor does it cover any product which is used commercially. Dry cell batteries are also excluded from coverage under this warranty.

This warranty is extended to the original end user purchaser only. A purchase receipt or other proof of date of original purchase is required before warranty service is performed.

**THIS EXPRESS, LIMITED WARRANTY IS IN LIEU OF ALL OTHER WARRANTIES, EXPRESS OR IMPLIED, INCLUDING ANY IMPLIED WARRANTIES OF MERCHANTABILITY AND FITNESS FOR A PARTICULAR PURPOSE. IN NO EVENT WILL PANASONIC CANADA INC. BE LIABLE FOR ANY SPECIAL, INDIRECT OR CONSEQUENTIAL DAMAGES.**

In certain instances, some jurisdictions do not allow the exclusion or limitation of incidental or consequential damages, or the exclusion of implied warranties, so the above limitations and exclusions may not be applicable.

In-home service requires clear, complete and easy access to the product by the Authorized Servicentre and does not include removal or re-installation of an installed product. If removal is required to service the product, it will be at the discretion of the Servicentre and in no event will Panasonic Canada Inc. or the Servicentre be liable for any special, indirect or consequential damages.

### WARRANTY SERVICE

For product operation and information assistance, please contact:

Our Customer Care Centre: Telephone #: (905) 624-5505  
1-800 #: 1-800-561-5505  
Fax #: (905) 238-2360  
Email link: "Customer support" on [www.panasonic.ca](http://www.panasonic.ca)

FOR PRODUCT REPAIRS, please locate your nearest Authorized Servicentre at [www.panasonic.ca](http://www.panasonic.ca) :

Link: "Servicentres™ locator" under "Customer support"

### IF YOU SHIP THE PRODUCT TO A SERVICENTRE

Carefully pack and send prepaid, adequately insured and preferably in the original carton. Include details of the defect claimed, and proof of date of original purchase.





**Customer's Record**

The model number and serial number of this product can be found on its back cover. You should note this serial number in the space provided below and retain this book, plus your purchase receipt, as a permanent record of your purchase to aid in identification in the event of theft or loss, and for Warranty Service purposes.

Model Number \_\_\_\_\_

Serial Number \_\_\_\_\_

**Anotación del cliente**

El modelo y el número de serie de este producto se encuentran en su panel posterior. Deberá anotarlos en el espacio provisto a continuación y guardar este manual, más el recibo de su compra, como prueba permanente de su adquisición, para que le sirva de ayuda al identificarlo en el caso de que le sea sustraído ó lo pierda, y también para disponer de los servicios que le ofrece la garantía.

Modelo \_\_\_\_\_

Número de serie \_\_\_\_\_

**Panasonic Consumer Electronics  
Company,  
Division of Panasonic Corporation  
of North America**  
One Panasonic Way Secaucus,  
New Jersey 07094 U.S.A.

**Panasonic Puerto Rico, Inc.  
("PSC")**  
Ave. 65 de Infantería, Km 9.5  
San Gabriel Industrial Park,  
Carolina, Puerto Rico 00985

**Panasonic Canada Inc.**  
5770 Ambler Drive  
Mississauga, Ontario  
L4W 2T3 CANADA

**¡Convierta su propia sala de estar en un cine!  
Sienta un nivel increíble de excitación multimedia**

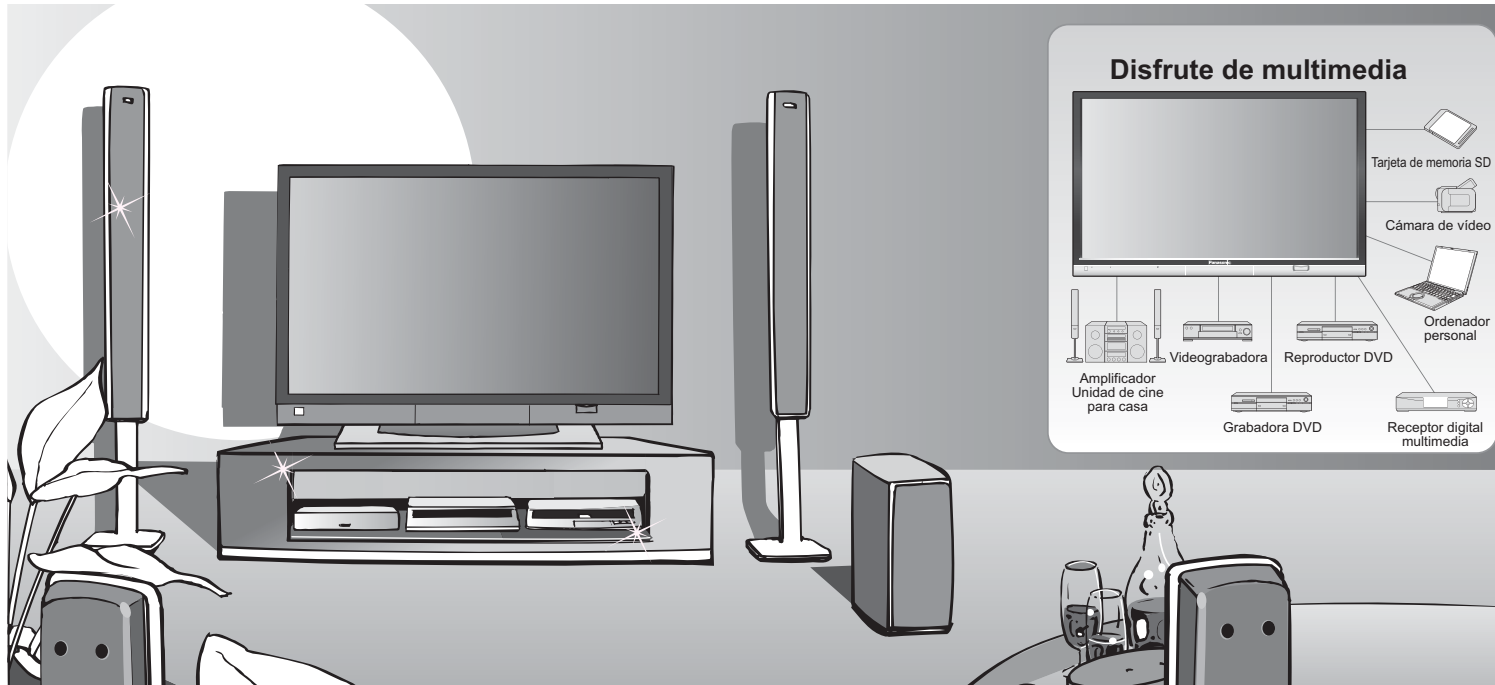

# Índice

## Asegúrese de leer

- Precauciones para su seguridad ..... 4  
(Advertencia/Precaución)
- Notas ..... 5

- Accesorios/Opciones ..... 6
- Conexiones ..... 7
- Identificación de los controles ..... 10
- Configuración por primera vez ..... 11
- AJUSTE DE GUÍA INICIAL para Guía de TV ..... 13

## ¡Disfrute de su televisor!

### Características básicas

- Para ver la televisión ..... 15
- Utilización de la guía de TV ..... 18
- Para ver imágenes de tarjeta SD ..... 24
- Para ver video y DVDs ..... 26
- Visualización de la pantalla del PC en el televisor ..... 27

### Funciones avanzadas

- Cómo utilizar las funciones de los menús (imagen, sonido, calidad, etc.) ..... 28
- Control con HDMI "HDAVI Control™" ..... 32
- Bloqueo de canales ..... 36
- Edición y configuración de canales ..... 38
- Títulos de entradas/Subtítulos ..... 40
- Utilización del temporizador ..... 42
- Operación del equipo periférico ..... 43
- Conexiones AV recomendadas ..... 44

### Preguntas frecuentes, etc.

- Operaciones del mando a distancia/Lista de códigos ..... 46
- Lista de clasificaciones para el bloqueo de canales ..... 49
- Información técnica ..... 50
- Mantenimiento ..... 55
- Preguntas frecuentes ..... 56
- Tarjeta SD: Notas y precauciones ..... 58
- Especificaciones ..... 59

Este producto contiene tecnología de protección de derechos que esta protegida por patentes de los EEUU y otros derechos de propiedad intelectual. El uso de esta tecnología de protección de derechos debe ser autorizada por Macrovision Corporation, y es para uso en casa y otros casos limitados a menos que sea autorizado por Macrovision. La ingeniería reversible y desensamblable están prohibidas.

Patentes de los EEUU. 4,631,603; 4,819,098; 4,907,093; 5,315,448; 6,381,747; y 6,516,132.

**TV GUIDE** En los Estados Unidos de América, TV Guide y otras marcas relacionadas son marcas registradas de Gemstar-TV Guide International, Inc. y/o una de sus compañías afiliadas. En Canadá, TV Guide es una marca registrada de Transcontinental Inc., y se utiliza bajo licencia de Gemstar-TV Guide International, Inc.

El sistema TV Guide On Screen™ se fabrica bajo licencia de Gemstar-TV Guide International, Inc. y/o una de sus compañías afiliadas. El sistema de Guía de TV en Pantalla está protegido por una o varias de las siguientes patentes estadounidenses: 4,908,713; 6,498,895; 6,850,693; 6,396,546; 5,940,073; 6,239,794 a nombre de Gemstar-TV Guide International, Inc. y/o de sus compañías afiliadas.

Gemstar-TV Guide International Inc. y/o sus compañías afiliadas no son de ninguna manera responsables de la exactitud o la disponibilidad de la información sobre la programación o de otros datos que aparezcan en el sistema de Guía de TV en Pantalla, y no pueden garantizar la disponibilidad del servicio en su zona. En ningún caso Gemstar-TV Guide International Inc. y/o sus compañías afiliadas serán responsables de cualquier daño que se produzca en relación con la exactitud o la disponibilidad de la información sobre la programación o de otros datos que aparezcan en el sistema de Guía de TV en Pantalla. Los desastres naturales, los problemas del sistema u otros factores similares pueden hacer imposible la utilización de la guía de TV. Panasonic no se hará responsable, de ninguna forma, por cualquier daño o pérdida relacionado con el uso de la guía de TV.



Fabricado bajo licencia de Dolby Laboratories. "Dolby" y el símbolo de la doble D son marcas comerciales de Dolby Laboratories.



HDMI, el símbolo HDMI y la Interface de Multimedia de Alta Definición son marcas comerciales ó marcas registradas de HDMI Licensing LLC.



Bajo licencia de BBE Sound, Inc.



Bajo licencia de BBE Sound, Inc. sobre el número USP5510752 y 5736897. BBE y símbolo de BBE son marcas registradas de BBE Sound, Inc.

CableCARD™ es una marca comercial de Cable Television Laboratories, Inc.

HDAVI Control™ es una marca de fábrica de Matsushita Electric Industrial Co., Ltd.



El logotipo SDHC es una marca comercial.

# Precauciones para su seguridad



**ADVERTENCIA:** Para reducir el riesgo de sufrir una descarga eléctrica, no retire la cubierta ni el panel posterior. En el interior no hay piezas que deba reparar el usuario. Solicite las reparaciones al personal de servicio calificado.

**ADVERTENCIA:** Para reducir el riesgo de que se produzca un incendio ó de sufrir una descarga eléctrica, no exponga este aparato a la lluvia ni a la humedad. No ponga encima del aparato (incluyendo estanterías que se encuentren encima del mismo, etc.) recipientes con agua (floreros, tazas, cosméticos, etc.).

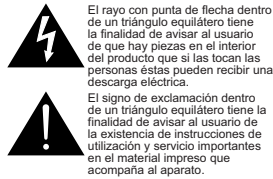

## Instrucciones de seguridad importantes

- 1) Lea estas instrucciones.
- 2) Guarde estas instrucciones.
- 3) Cumpla con todas las advertencias.
- 4) Siga todas las instrucciones.
- 5) No utilice este aparato cerca del agua.
- 6) Limpie el aparato solamente con un paño seco.
- 7) No tape las aberturas de ventilación. Haga la instalación siguiendo las instrucciones del fabricante.
- 8) No instale el aparato cerca de fuentes de calor como, por ejemplo, radiadores, salidas de aire caliente, estufas y otros aparatos (incluyendo amplificadores) que produzcan calor.
- 9) No anule la característica de seguridad del enchufe polarizado ó del enchufe del tipo de puesta a tierra. Un enchufe polarizado tiene dos clavijas, una más ancha que la otra. Un enchufe de puesta a tierra tiene dos clavijas y una espiga de puesta a tierra. La clavija ancha y la espiga de estos enchufes han sido suministradas para su seguridad. Si el enchufe suministrado no puede conectarse al tomacorriente, consulte a un electricista para que le cambie el tomacorriente obsoleto.
- 10) Proteja el cable de alimentación para que no lo pisen ni lo pellizquen, especialmente en el enchufe, tomacorriente y en el punto donde sale del aparato.
- 11) Utilice solamente los accesorios especificados por el fabricante.
- 12) Utilice solamente el aparato con el carrito, base, trípode, soporte ó mesa especificado por el fabricante ó vendido con el aparato. Cuando se utilice un carrito, tenga cuidado al mover la combinación del carrito / aparato para evitar heridas en el caso de que ésta se dé la vuelta.
- 13) Desenchufe este aparato durante las tormentas eléctricas ó cuando no lo utilice durante un largo periodo de tiempo.
- 14) Solicite todas las reparaciones al personal de servicio calificado. Las reparaciones resultan necesarias cuando el aparato se ha estropeado de cualquier forma: se ha estropeado el cable ó el enchufe de alimentación, se ha derramado líquido ó han caído objetos dentro del aparato, el aparato ha quedado expuesto a la lluvia ó a la humedad, no funciona normalmente ó se ha caído.
- 15) Para impedir las descargas eléctricas, asegúrese de que la patilla de puesta a tierra de la clavija del cable de alimentación de CA esté firmemente conectada.



## DECLARACIÓN DE LA FCC

Este equipo ha sido probado y ha demostrado cumplir con las limitaciones para los dispositivos digitales de la Clase B, de conformidad con el Apartado 15 de las Normas de la FCC. Estos límites han sido diseñados para proporcionar una protección razonable contra las interferencias perjudiciales en una instalación residencial. Este equipo genera, utiliza y puede radiar energía radioeléctrica, y si no se instala y utiliza de acuerdo con las instrucciones, puede causar interferencias perjudiciales en las comunicaciones por radio. Sin embargo, no existe ninguna garantía de que las interferencias no se produzcan en una instalación particular. Si este equipo causa interferencias perjudiciales en la recepción de la radio ó televisión, lo que se puede determinar apagando y encendiendo el equipo, al usuario se le recomienda intentar corregir la interferencia tomando una ó más de las medidas siguientes:

- Cambie la orientación ó el lugar de instalación de la antena.
- Aumente la separación entre el equipo y el receptor.
- Conecte el equipo a una toma de corriente diferente de aquella a la que está conectada el receptor.
- Consulte a su concesionario ó a un técnico en radio/televisión con experiencia para solicitar su ayuda.

Este dispositivo cumple con el Apartado 15 de las normas de la FCC. El funcionamiento está sujeto a las dos condiciones siguientes: (1) este dispositivo no deberá causar interferencias perjudiciales y (2) este dispositivo deberá ser aceptado cualquier interferencia que reciba, incluyendo la interferencia que pueda causar un funcionamiento no deseado.

### Aviso de la FCC:

De conformidad con el artículo 47CFR, Apartado 15.21 de la normativa FCC, cualquier cambio ó modificación realizados en este televisor sin la autorización expresa de Panasonic Corporation of North America podría dar lugar a interferencias perjudiciales a invalidaría la licencia del usuario a operar este aparato.

Cualquier cambio ó modificación hecha en este televisor que no haya sido aprobada expresamente por Panasonic Corporation of North America podrá causar interferencias perjudiciales y anular la autorización que tiene el usuario para utilizar este dispositivo.

### Declaración de conformidad de la FCC N.º de modelo TH-65PX600U

Responsable: Panasonic Corporation of North America  
One Panasonic Way, Secaucus, NJ 07094  
Dirección de contacto: Panasonic Consumer Electronics Company  
1-888-VIEW-PTV (843-9788)  
email: consumerproducts@panasonic.com

### AVISO PARA CANADÁ:

Para los Modelo TH-65PX600U

Este aparato digital de la Clase B cumple con la norma canadiense ICES-003.

## ADVERTENCIA/PRECAUCION



**LAS PIEZAS PEQUEÑAS PUEDEN PRESENTAR UN PELIGRO DE ASFIXIA SI SE TRAGAN POR ACCIDENTE. GUARDE LAS PIEZAS PEQUEÑAS DONDE NO PUEDAN ALCANZARLAS LOS NIÑOS PEQUEÑOS. TIRE LAS PIEZAS PEQUEÑAS Y OTROS OBJETOS QUE NO SEAN NECESARIOS, INCLUYENDO LOS MATERIALES DE EMBALAJE Y LAS BOLSAS/HOJAS DE PLÁSTICO, PARA IMPEDIR QUE LOS NIÑOS PEQUEÑOS JUEGUEN CON ELLAS CORRIENDO EL RIESGO DE QUE PUEDAN ASFIXIARSE.**

### ■ Instalación

**No instale el televisor de plasma sobre superficies inclinadas ó poco estables.**

- La televisor de plasma puede caerse ó darse vuelta.
- No coloque objetos encima de la televisor de plasma.
- Si se derrama agua en la televisor de plasma ó entran objetos extraños en su interior, se puede provocar un cortocircuito que causará fuego ó descarga eléctrica. Si entran objetos extraños en el interior de la televisor de plasma, consulte con su tienda local de Panasonic.

Esta la televisor de plasma puede utilizarse sólo con los siguientes accesorios opcionales. El uso con cualquier otro tipo de accesorios opcionales puede causar inestabilidad y terminar provocando daños. (Matsushita Electric Industrial Co., Ltd. fabrica todos los accesorios siguientes.)

- Abrazadera de suspensión de pared (Vertical): TY-WK65PV7
- Pedestal: TY-ST65PV500
- Altavoces: TY-SP65PV600

Solicite ayuda de un técnico cualificado para realizar la instalación.

- Es necesaria la ayuda de dos ó más personas para instalar y desmontar el televisor. Si no tiene la ayuda de otra persona, el televisor puede caerse, pudiendo causar daños a las personas.

### Transporte solamente en posición vertical!

- Transportar la unidad con su pantalla hacia arriba ó hacia abajo puede dañar el sistema de circuitos interno.

### ■ Cable de alimentación de CA

El televisor de plasma fue diseñado para funcionar con una CA de 120 V, 50/60 Hz.

Inserte completamente el enchufe del cable eléctrico.

- Si el enchufe no ha entrado completamente puede generar calor y ser el origen de un incendio. Si el enchufe está dañado ó el tomacorriente está flojo, no los utilice.

No toque el enchufe del cable eléctrico con las manos mojadas.

- Puede recibir una descarga eléctrica.

No haga nada que pueda dañar el cable eléctrico. Cuando desenchufe el cable eléctrico, sujete del enchufe y no el cable.

- No dañe el cable eléctrico, no lo modifique ni coloque objetos pesados encima, ni coloque cerca de objetos que desprendan calor, no fuerza ni tire excesivamente del mismo. Esto puede provocar un fuego ó descarga eléctrica. Si el cable eléctrico está dañado, solicite la reparación en su tienda local de Panasonic.

■ Si se producen problemas durante el uso Si se produce un problema (por ejemplo falta la imagen ó sonido), ó si sale humo ó hay olores no normales de la televisor de plasma, desenchufe inmediatamente el cable eléctrico del tomacorriente.

- El uso continuado del televisor bajo estas condiciones puede causar un incendio ó un daño permanente en la unidad. Lleve el televisor a que lo revisen en un centro de servicio autorizado. La revisión del televisor por cualquier persona sin autorización no se recomienda en absoluto debido al peligro que supone la alta tensión que circula por su interior.

Si entra agua ó materias extrañas en el interior de la televisor de plasma, si se ha caído la televisor de plasma ó si el mueble exterior está dañado, desenchufe inmediatamente el cable eléctrico.

- Puede provocar un cortocircuito que inicie un incendio. Llame a su tienda local de Panasonic para hacer las reparaciones necesarias.



No cubra los orificios de ventilación.

- La televisor de plasma puede calentarse excesivamente provocado fuego ó daños en la televisor de plasma.

Si se utiliza un pedestal, deje un espacio de 3 15/16" (10 cm) ó más en la parte superior, izquierda y derecha, 2 3/8" (6 cm) ó más en la parte inferior y 2 3/4" (7 cm) ó más en la parte posterior.

### ■ Cuando utilice la televisor de plasma

Desconecte todos los cables antes de mover la televisor de plasma.

- Si fuera necesario mover la televisor de plasma a otro lugar y se dejan algunos cables conectados, éstos pueden dañarse, provocar un incendio ó una descarga eléctrica.

Desenchufe el cable eléctrico del tomacorriente como medida de seguridad antes de realizar una limpieza.

- Puede sufrir una descarga eléctrica si no lo hace. Limpie el cable eléctrico a intervalos regulares para evitar que se cubra por el polvo.

- Si hay acumulación de polvo en el enchufe del cable eléctrico, la humedad puede acumularse y dañar el aislamiento, provocando un incendio. Desenchufe el cable eléctrico del tomacorriente y limpie con un paño seco.

Este televisor de plasma radia rayos infrarrojos, y por lo tanto puede afectar a otros equipos de comunicación por infrarrojos. Instale su sensor de infrarrojos en un lugar alejado de la luz directa de su televisor de plasma ó de la luz reflejada por ella.

No suba sobre el televisor ó utilice como escalón. (Se debe tener especial cuidado en el caso de los niños pequeños.)

- Si la unidad se cae ó se daña por el mal uso, puede sufrir daños.

El televisor consumirá algo de energía siempre que el cable de alimentación esté conectado a una toma de corriente.

# Notas

### ■ No muestre una imagen fija durante mucho tiempo

Esto hará que la imagen permanezca en la pantalla de plasma ("imagen remanente"). Esto no se considera como una falla de funcionamiento y no está cubierto por la garantía.



Para impedir la imagen remanente, el salvapantallas se activa automáticamente después de pasar unos pocos minutos si no se envían señales ó no se realizan operaciones. (pág. 57)

### Imágenes fijas típicas

- Números de canales y otros logotipos
- Imagen visualizada en el modo 4:3
- Fotos de tarjetas SD
- Videojuego
- Imagen de ordenador

### ■ Configuración

- No ponga la unidad donde quede expuesta a la luz solar directa ó a luces brillantes (incluyendo reflejos).
- La utilización de algunos tipos de iluminación fluorescente puede reducir el alcance de transmisión del mando a distancia.

# Accesorios/Opciones

✓ Compruebe que ha recibido todos los elementos que se indican.

## Accesorios

- Transmisor de mando a distancia
  - EUR7737Z40
- Pilas para el transmisor de mando a distancia (2)
  - Pila AA
- Adaptador de antena
  - Tipo F para 5C-2V
- Sujetador de cable (2)
- Cable de CA
- IR Blaster
- Manual de instrucciones
- Tarjeta del cliente (para EE. UU.)
- Tarjeta para el plan de asistencia al cliente (para EE. UU.)
- Aviso acerca del sistema "Tabla de calificaciones de regiones descargada (RRT)"

## Instalación de las pilas del mando a distancia



### Precaución

- La instalación mal hecha puede causar fugas de electrolito y corrosión, lo que podría dañar el mando a distancia.
  - No mezcle pilas viejas y nuevas.
  - No mezcle pilas de tipos diferentes (pilas alcalinas y de manganeso, por ejemplo).
  - No utilice baterías (Ni-Cd).
  - No queme ni rompa las pilas.
  - Anote los códigos de mando a distancia antes de cambiar las pilas en el caso de que tenga que restablecer los códigos. (pág. 47-48)

## Accesorios opcionales

Abrazadera de suspensión de pared (Vertical)  
● TY-WK65PV7

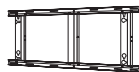

Pedestal  
TY-ST65PV500



Altavoces  
TY-SP65PV600



### Nota

- Para mantener el rendimiento y la seguridad de la unidad, cerciórese absolutamente de pedir a su concesionario o a un contratista cualificado que asegure las abrazaderas de suspensión de su pantalla.
- Lea atentamente las instrucciones que acompañan a la abrazadera de suspensión en pared, a los altavoces o al pedestal, y asegúrese absolutamente de seguir los pasos indicados para impedir que el TV se caiga.
- Maneje cuidadosamente el televisor durante su instalación, ya que si lo somete a impactos u otros esfuerzos su panel podría agrietarse.

# Conexiones

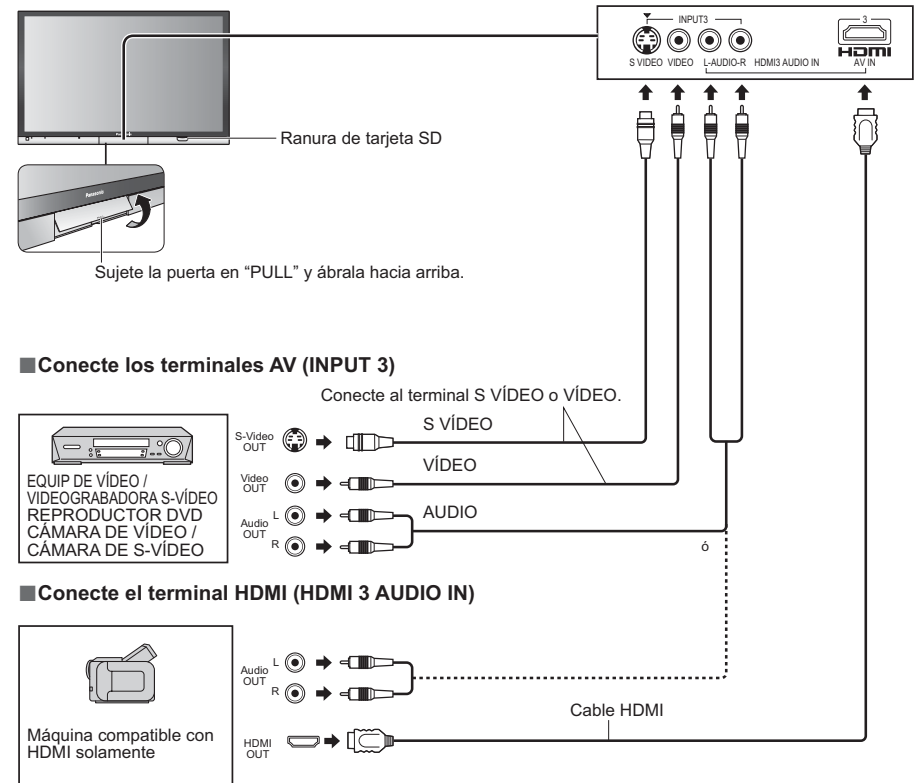

Si el dispositivo externo sólo tiene salida DVI, utilice un cable adaptador DVI a HDMI para la conexión al terminal HDMI.  
Conecte los cables de audio a los terminales AUDIO L-R cuando utilice un cable adaptador DVI a HDMI.  
Los ajustes de audio se pueden hacer en la pantalla del menú "Ent. HDMI1", "Ent. HDMI2" ó "Ent. HDMI3" (pág. 28-29)

### Nota

- Cuando se conecta a HDMI 3, ponga el modo de entrada en "HDMI 3" (pág. 26) inicialmente antes de conectar a HDMI 3. Después de hacer la conexión, confirme las funciones de control de HDMI (págs 32-33).
- Este terminal de entrada no está diseñado para el uso con ordenadores.
- Todas las señales serán reformateadas para poder ver imágenes en su pantalla.
- Si los dispositivos externos tienen el ajuste de aspecto establecido en 16:9.
- Para más información relacionada con las señales HDMI, vea la página 52.

## Configuración de esta unidad después de la conexión

Después de hacer las conexiones como se muestra arriba, ponga "Ctrl con HDMI" (bajo "Otros ajustes") en "SI" utilizando el menú Ajuste (pág. 32).

# Conexiones (Continuación)

## ■ Para ver la televisión

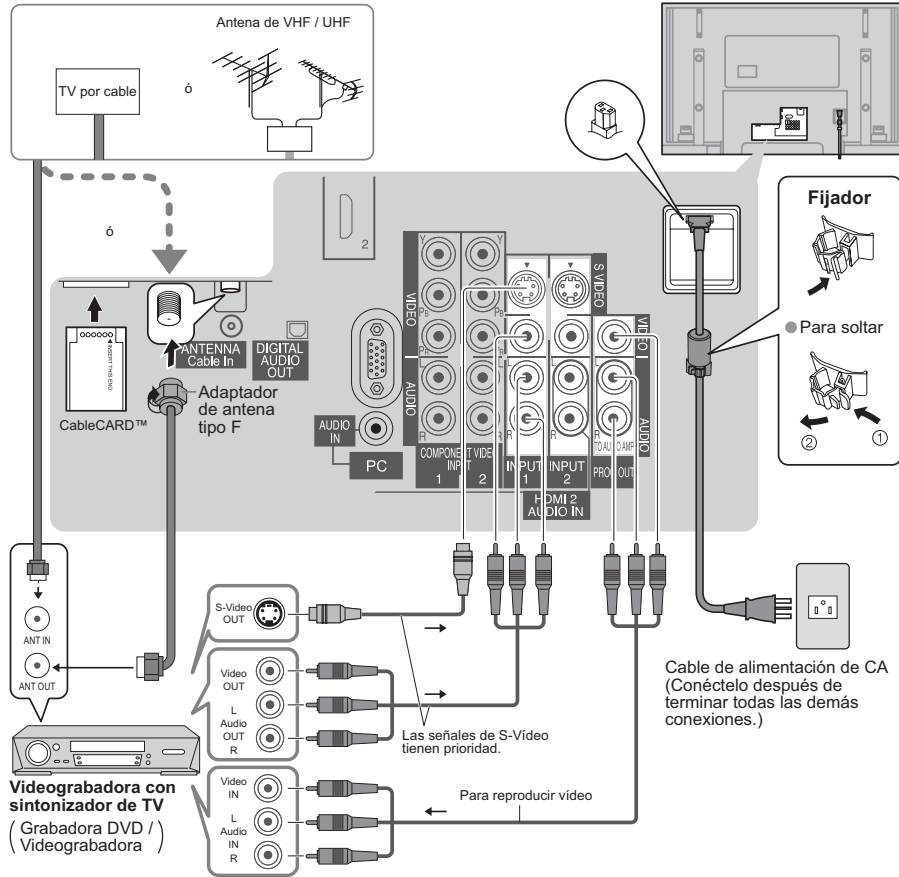

### Nota

- Con este televisor no se suministran todos los cables ni equipos externos mostrados en este manual.
- Para obtener más ayuda, visítenos en [www.panasonic.com](http://www.panasonic.com)
- La entrada de S-Video anulará la señal de vídeo compuesto cuando se conecte un cable de S-Video. Conecte un cable de S-Video ó uno de vídeo.
- Cuando reciba señales de canales digitales, todos los formatos digitales serán convertidos en sentido descendente en vídeo NTSC compuesto que saldrá a través de los terminales de salida de programas.
- Algunos programas contienen una señal de protección de derechos de autor para impedir la grabación con una videograbadora.
- Cuando se visualiza el programa de protección de los derechos de autor, no conecte el otro monitor de TV a través de una videograbadora. Las señales de vídeo enviadas a través de una videograbadora pueden ser afectadas por los sistemas de protección de los derechos de autor, y las imágenes se distorsionarán en el otro monitor de TV.
- Ponga el canal de televisión en CH3 ó CH4 para utilizar la conexión del receptor de televisión por cable.

## Instrucciones para sujetar los cables

### ■ Fijación de los cables de conexión y del cable de CA

Ejemplo de instalación de los cables de conexión

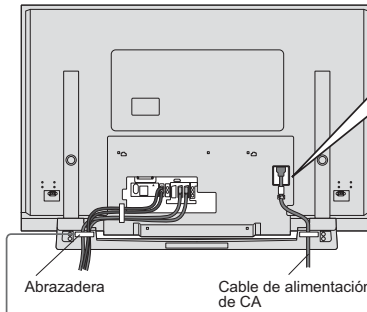

- 1 Conecte la clavija de alimentación al zócalo del cuerpo principal.
- 2 Fije el cable de CA en la abrazadera.

#### Cómo de fijarlo:

Fijelo empujándolo hasta que se escuche un sonido de chasquido.

#### Cómo soltarlo:

Presione hacia abajo y tire al mismo tiempo.

### ■ Colocación de las abrazaderas de cables (Accesorios del pedestal)



- No ate juntos el cable de RF y el cable de alimentación porque la imagen podría distorsionarse.
- Fije los cables con abrazaderas según sea necesario.
- Cuando utilice el accesorio opcional, siga las indicaciones del manual de montaje de opciones para fijar los cables.

## Conexión de CableCARD™

CableCARD™ le permite sintonizar canales de cable digitales y de alta definición mediante la antena de cable. Consulte a su concesionario en lo que se refiere a la disponibilidad de CableCARD™.

1. Conecte la antena de televisión por cable a conector Antena.
2. Encienda el televisor (vea la página 15).
3. Ponga el modo de entrada en TV (vea la página 26).
4. Inserte la CableCARD™ (con la cara superior indicando hacia usted) hasta el fondo en la ranura CableCARD™ de la parte trasera del televisor. Siga los mensajes visualizados en la pantalla.

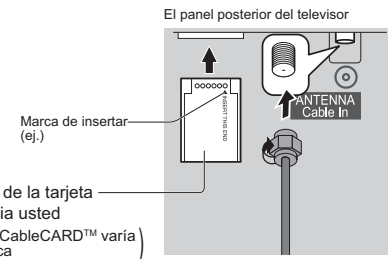

### Nota

- Si tiene problemas con la función de los controles del panel delantero o del control remoto cuando utiliza CableCARD™, desenchufe el televisor, vuelva a enchufarlo y pruebe otra vez a utilizar los controles. Si el problema persiste, llame a Centro de Llamadas del Cliente de Panasonic para recibir instrucciones.
- No introduzca la tarjeta PCMCIA en la ranura CableCARD™.

# Identificación de los controles

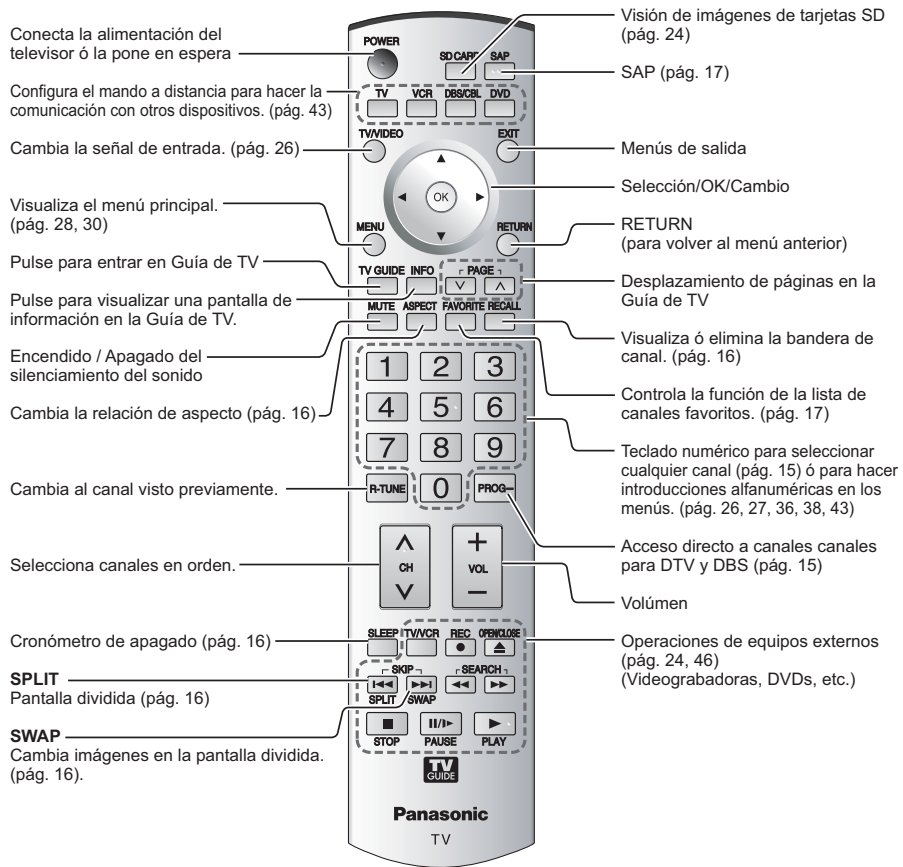
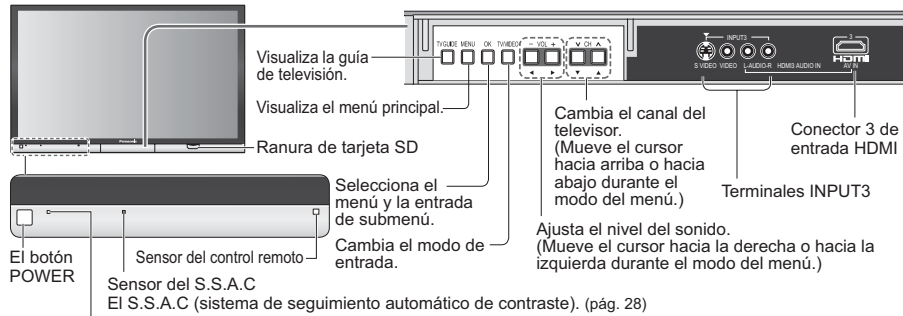

# Configuración por primera vez

"Ajuste inicial" sólo se visualiza cuando el televisor se enciende por primera vez después de conectar el cable de alimentación de CA en una toma de corriente. Sólo disponible cuando "Autoencendido" (pág. 30) está en "No".



**1 Encienda el televisor con el interruptor POWER.**

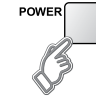

**2 Seleccione su idioma.**

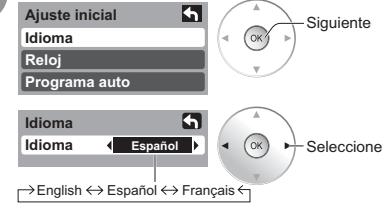

**RETURN**

Pulse para ir a la pantalla anterior ó seleccionar un icono, y luego pulse OK para obtener el mismo resultado.

**3 Ajuste el reloj.**

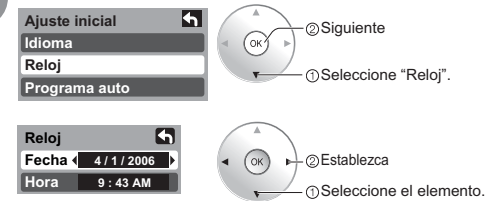

Fecha: Ajuste la fecha. (Cambia el mes con una pulsación larga.)

Hora: Ajuste la hora. (Cambia la hora rápidamente con una pulsación larga.)

- Para salir  
EXIT
- Para volver a la pantalla anterior  
RETURN

**Nota**

- Para cambiar la configuración (idioma/reloj/ programa auto) más adelante, vaya a la pantalla de menú. (pág. 30).

(Continúa en la página siguiente.)

# Configuración por primera vez (Continuación)

**4 Configuración automática de canales**

① Seleccione "Programa auto".

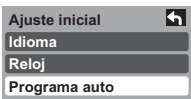

② Seleccione la antena y los modos de entrada

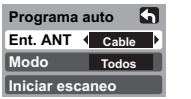

**Ent. ANT**  
Cable: Televisión por cable  
Antena: Antena

**Modo**  
Todos: Digital y analógico  
Análogo: Analógico solamente (Reduce el tiempo para la recepción)

③ Inicie la exploración de los canales.



④ Confirme los canales registrados.



Los canales disponibles (analógicos/digitales) se establecen automáticamente.

■ Para salir  
EXIT

**Nota**

- "Programa auto" no se encuentra disponible mientras está insertada la CableCARD™.
- Acerca de los sistemas de emisión  
Análogo: Sistema de televisión tradicional  
Digital: Un sistema nuevo que le permite ver más canales con imagen y sonido de alta calidad.

## 5 AJUSTE DE GUÍA INICIAL para Guía de TV

Inicie



Siga las instrucciones de la pantalla para hacer el ajuste. (pág. 13)

# AJUSTE DE GUÍA INICIAL para Guía de TV

La pantalla de bienvenida de la Guía de TV se visualiza cuando usted utiliza la función de la Guía de TV por primera vez, o al hacer el ajuste inicial. (pág. 11)

**1 Identifique su ubicación.**

La guía utiliza información de configuración para proporcionar listas de programas y grupos de canales de TV para su área.

a. Seleccione su país.

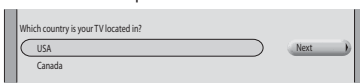

b. Introduzca un número de distrito postal o un código postal. Pulse el botón ◀ para volver a la columna izquierda.



**2 Seleccione su servicio, o servicios.**

Seleccione la fuente, o fuentes, de vídeo conectadas para las que usted quiere recibir listas de programas.

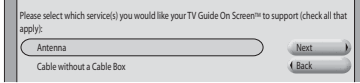

**Nota**

- Si no tiene televisión por cable tendrá que seleccionar "Antenna" para recibir listas de programas y grupos de canales.

**3 Configura su servicio, o servicios.**

Para cada servicio que usted elija en el paso 2 se le pedirá seleccionar la entrada correspondiente. Aparecerán pantallas de configuración adicionales basadas en los tipos de servicio que usted seleccione.

**4 Compruebe su configuración.**

Después de configurar todos los servicios que seleccionó en el paso 2 se le pedirá que compruebe su configuración.

■ Seleccione para volver a la pantalla anterior  
Back

■ Vaya a la pantalla siguiente  
Next

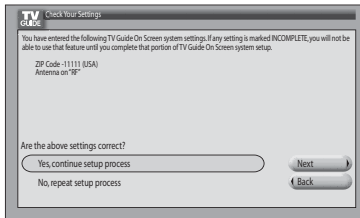

Si selecciona "Yes, continue setup process" (Sí, continuar el proceso de configuración), vaya al paso 5 (pág. 14).  
Si selecciona "No, repeat setup process" (No, repetir el proceso de configuración), vuelva al paso 1.

(Continúa en la página siguiente.)



# AJUSTE DE GUÍA INICIAL para Guía de TV (Continuación)

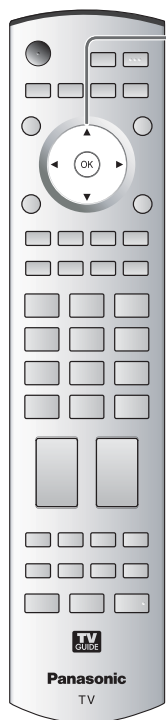

## 5 Configure su videgrabadora.

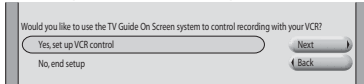

Si quiere utilizar las listas de la guía de TV en pantalla para programar grabaciones en su videgrabadora, responda "Yes, set up VCR control" (Sí, configurar el control del VCR).

Las pantallas adicionales le preguntarán lo siguiente:

- Confirme las conexiones de la videgrabadora e IR.
- Seleccionar la marca de la videgrabadora.
- Pruebe y confirme el código de la videgrabadora (mando a distancia) si usted eligió "No (No)" o "Test this code again" (Probar de nuevo este código) cuando le preguntaron "Did your VCR stop playback of the tape?" (¿Dejó su videgrabadora de reproducir la cinta?).

Siga las instrucciones de la pantalla para hacer el ajuste.

Si no quiere que la guía controle la grabación en su videgrabadora, conteste "No, end setup" (No, terminar la configuración) y vaya al paso 6.

## 6 Termine la configuración.

La pantalla Helpful Information se visualiza cuando usted ha terminado correctamente la configuración de la guía.

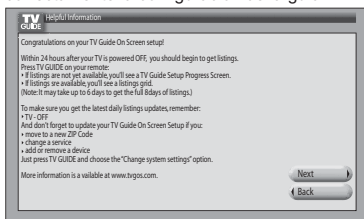

## 7 Vea la pantalla de progreso de la configuración.

La pantalla de progreso de la configuración aparece cada vez que usted entra en la guía antes de recibir sus listas de programas correspondientes a los ocho días iniciales. Para cerrar la pantalla, pulse ◀ u OK.

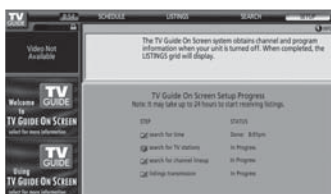

### Precaución

- Para empezar a recibir sus listas, apague el televisor cuando no lo utilice. Antes de que pasen 24 horas empezará a recibir listas de programas de TV. Recibir las listas de programas iniciales correspondientes a ocho días completos puede tardar hasta seis días.

# Para ver la televisión

Conecte el receptor de televisión por cable cuando vaya a ver televisión por cable. (pág. 9)

- Cambie al modo de televisión.**
- Conecte la alimentación**  

El botón POWER de la unidad deberá estar activado.
- Cierre la guía de TV.**
- Seleccione un número de canal.**  

Arriba      1 2 3  
 CH      4 5 6  
 Abajo      7 8 9  
             0

■ Para introducir directamente el número de un canal digital.

PROG-      Cuando se sintonicen canales digitales, presione el botón PROG- para introducir el número menor en un número de canal complejo.

example: CH15-1: 1 5 PROG- 1

### Nota

- Vuelva a seleccionar "Cable" ó "Antena" en "Ent. ANT" de "Programa auto" para cambiar la recepción de la señal entre televisión por cable y antena. (pág. 12)
- El número del canal y el nivel del volumen se fijan incluso después de apagar el televisor.

Abra la guía de TV.



# Para ver la televisión (Continuación)

■ Otras funciones útiles (Utilícelas después de 4 en la pág. 15)

**Cronómetro de apagado**

Apaga la unidad después de pasar un periodo de tiempo de 0 a 90 minutos que puede ajustarse a intervalos de 30 minutos.

**SLEEP** ● 0/30/60/90 (minutos)

**Recuperación de información**

Visualice ó elimine la bandera de canales.

| Canal                    | Hora de finalización   | Título del programa   | Reloj                                           |
|--------------------------|------------------------|-----------------------|-------------------------------------------------|
| 15-2<br>ABC - HD         | - 10:30                | Andrew's cooking show | 10:00 am                                        |
| Identificador de emisora | CC SAP                 | Resolución de señales | Tiempo restante del temporizador para acostarse |
|                          | Nivel de clasificación | Relación de aspecto   |                                                 |

**Cambio de la relación de aspecto**

Cambie la relación de aspecto (pág. 50).

**ASPECT**

- El modo cambia con cada pulsación.
- 480i (4:3), 480i (16:9), 480p (4:3), 480p (16:9) : COMP, JUSTO, 4:3 ó ACERC
- 1080p / 1080i / 720p : COMP, H-LLENO, JUSTO, 4:3 ó ACERC.

**Pantalla dividida**

Para ver en múltiples pantallas (El sonido corresponde a la imagen principal solamente.)

- La función de la pantalla dividida no se encuentra disponible cuando se utiliza como fuente el modo de visión HDMI, PC y tarjeta SD.

- Ventana izquierda (Imagen principal) Se puede ampliar la pantalla y ajustar el volumen.
- Ventana derecha (Imagen dividida) Aparece la pantalla seleccionada previamente. El canal de televisión o la señal de entrada de video se pueden cambiar en la imagen dividida.

**Escucha con SAP (Programa de audio secundario)**

■ Seleccione el modo de audio para ver la televisión.

**SAP**

- **Modo digital**  
Pulse SAP para seleccionar la siguiente pista de audio (si está disponible) cuando se recibe un canal digital.  
**Pista de audio 1 de 1 (Ingles)**
- **Modo analógico**  
Pulse SAP para seleccionar el modo de audio como se describe a continuación.  
• Cada vez que se pulsa el botón SAP, el modo de audio cambiará como se muestra a continuación. (Estéreo/SPA/Mono)

**Llamada a un canal favorito**

■ **FAVORITOS**

Los números de canales de Favoritos se visualizan en la pantalla de sintonización de favoritos. Seleccione la emisora deseada con el cursor ó usando las teclas de números. (vea debajo)

**Configuración de la función de favoritos**

- Visualice el canal que va a colocar en la lista de favoritos.
- FAVORITE**  
Mantenga pulsado FAVORITE durante varios segundos.  
• Pulse repetidamente FAVORITE para cambiar entre las páginas (1/3, 2/3, 3/3 ó salir). Al pulsar ◀▶ también cambia la página.
- Selección y Aceptación**  
1 Seleccione Pulse ▲▼ para resaltar una posición en la lista. Y luego pulse OK para memorizar el canal visualizado en esa posición.  
2 Aceptación Pulse OK para memorizar el canal visualizado en esa posición. También puede utilizar las teclas numéricas (1-9 y 0) para seleccionar los números de lista grabados (1-9 y 0). Al hacer esto, los números se grabarán directamente sin tener que pulsar OK.

**Utilización de la función de favoritos**

- FAVORITE**  
Pulse FAVORITE.  
• Pulse repetidamente FAVORITE para cambiar entre las páginas (1/3, 2/3, 3/3 ó salir). Al pulsar ◀▶ también cambia la página.
- Selección**  
Pulse ▲▼ ó una tecla numerada (1-9 y 0) para resaltar un canal de la lista.  
• Al seleccionar un número de canal de la lista con las teclas numeradas se visualizará directamente el canal.
- Aceptación**  
Pulse OK para visualizar el canal resaltado.

● **Para eliminar un canal favorito**  
Un canal memorizado se podrá eliminar de la lista manteniendo pulsado FAVORITE mientras su posición está resaltada.

# Utilización de la guía de TV

La guía de TV muestra en la pantalla una lista de los programas que están siendo emitidos y de los que se emitirán en la semana próxima. Se necesita hacer la configuración inicial (pág. 12).

## 1 Vista de la guía de TV (TV Guide)

**TV GUIDE** ó **TVGUIDE** (desde el panel delantero)

○ ○ MENU → Seleccione "TV Guide" utilizando "TVG/Foto".

**Etiqueta de servicio actual** Indentada para indicar el servicio actual visualizado

**Icono de bloqueo/desbloqueo** Indica el estado de las ventanas de video.

**Barra de servicio** Proporciona acceso a los servicios de guía principales

**Cuadro de información** Proporciona información para un elemento resaltado

**Reloj**

**Ventana de video** Muestra imágenes de TV mientras se visualiza la guía (se puede bloquear en un solo canal o desbloquear para presentar preliminarmente canales mientras usted navega por las listas y el editor de canales).

**Nota:** La ventana de video no se visualiza cuando se selecciona una fuente de entrada externa.

**Logotipo de canales** Identifica la red

**Mosaico** Visualiza un título de un programa

**Iconos de grabación/recordatorio** Indica que un programa ha sido programado para ser grabado o como recordatorio

**Resalto** Indica un mosaico activo

**Adición** Lugar donde aparece información específica de programas o productos (y también donde aparece el menú de panel)

**Número de canal** Identifica el número del canal.

■ **Para visualizar información de programas o ayuda**



■ **Para desplazar páginas en la guía de TV**



■ **Para salir de la guía de TV**



## 2 Seleccione el elemento del menú desde la Barra de Servicio.



### ● SCHEDULE (PROGRAMACIÓN)



Comprueba o cambia la programación de la grabación y la reserva de recordatorios, y muestra los programas que se han grabado. (pág. 22)

### ● LISTINGS (LISTADOS)



Se lista los programas de grupo de canales. (pág. 19)

### ● SEARCH (BUSCAR)

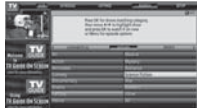

Busca el programa conforme al criterio de tipo y categoría. (pág. 21)

### ● SETUP (CONFIGURACIÓN)

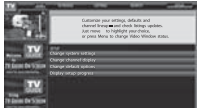

Hacer cambios en la configuración vigente de la Guía. (pág. 20)

## Para ver el programa

- 1 Seleccione "LISTINGS" en 2. (pág. 18)
- 2 Seleccione el programa que se emite.



- 1 Seleccione "LISTINGS" en 2. (pág. 18)

- Las listas son siempre el primer servicio visualizado en la guía. Mueva el resalto entre las listas para
- Ver las listas de programas para hoy más 7 días (8 días en total)
  - Leer descripciones de programas
  - Sintonizar directamente un programa que está siendo emitido
  - Poner un programa para recordarlo
  - Poner un programa para su grabación
  - Para bloquear/desbloquear la ventana de video: Resalte un logotipo de canal o la etiqueta de la barra de servicio LISTINGS y pulse MENU para visualizar la opción y bloquear/desbloquear la ventana de video.
  - Panel de acceso y adición de canales

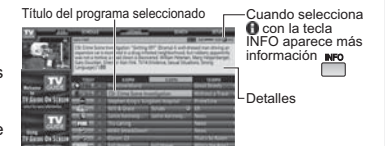

- 2 Seleccione "LISTINGS" y pulse MENU:

video: locked (predeterminado) – el video (video) (bloqueado) permanece en un solo canal.  
 unlocked – el video va cambiando (desbloqueado) de canal según usted va navegando por la cuadrícula.

channel ID: both – el logotipo y el número del canal (ambos) se visualizan en la cuadrícula.  
 logo – sólo el logotipo del canal se (logo) visualiza en la cuadrícula.  
 number – sólo el número del canal se visualiza en la cuadrícula. (número)

edit channels: Cambia el servicio de emisión que la guía usa para cada canal. Edite los canales que aparecen en la guía, ordene sus posiciones en la cuadrícula, cambie su canal de sintonización y, si tiene más de un servicio de emisión, especifique el servicio y la entrada para cada canal. Puede modificar la configuración directamente en la pantalla Channel Editor.

Utilice las teclas de números de su mando a distancia para introducir el número de canales que quiere ver o introduzca el número de horas y días que quiere avanzar o retroceder. Aparece el menú Shortcuts.

- Si introdujo un número de canal, pulse OK cuando aparezca el menú para saltar directamente al canal.
- Si introdujo un número específico de horas, pulse ► (para avanzar) o ◀ (para retroceder) cuando aparezca el menú para saltar directamente.



# Utilización de la guía de TV (Continuación)

## Reserva de un programa

- Recording
- Reminder

① Seleccione "LISTINGS" en ②. (pág. 18)

② Seleccione el programa y visualice el menú del panel.

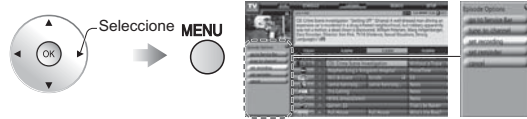

③ Seleccione "set recording" (establecer grabación) o "set reminder" (establecer recordatorio).

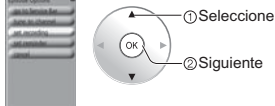

■ Para comprobar/cambiar/eliminar el contenido reservado  
➔ "SCHEDULE" (pág. 22)

④ Seleccione un elemento y establézcalo.

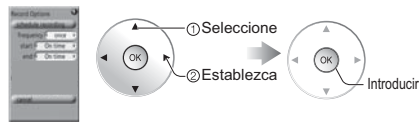

■ Para reservar con la fecha y la hora de la introducción  
➔ "Manual Recording" (Grabación manual)  
"Manual Reminder" (Recordatorio manual) (pág. 23)

## Cambio de configuración

### SETUP (CONFIGURACIÓN)

① Seleccione "SETUP" en ②. (pág. 18)

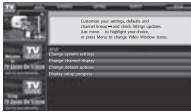

② Seleccione un elemento y siga las instrucciones de la pantalla para seguir configurando.

- |                                                                 |                                                                                     |
|-----------------------------------------------------------------|-------------------------------------------------------------------------------------|
| ● Change system settings: (Cambiar configuraciones del sistema) | Cambia la configuración de su sistema y selecciona un grupo de canales alternativo. |
| ● Change channel display: (Cambiar visualización de canales)    | Modifica su configuración de los canales.                                           |
| ● Change default options: (Cambiar opciones predeterminadas)    | Cambia su configuración predeterminada de la guía.                                  |
| ● Display setup progress: (Mostrar progreso de configuración)   | Muestra la pantalla del progreso de la configuración.                               |

### Nota

- Cuando reserve programas tendrá que hacer las configuraciones apropiadas en el equipo de grabación externo conectado a la unidad.
- Lea también el manual del equipo de grabación.

① Seleccione "SEARCH" en ②. (pág. 18)

② Seleccione el tipo de búsqueda y la categoría.

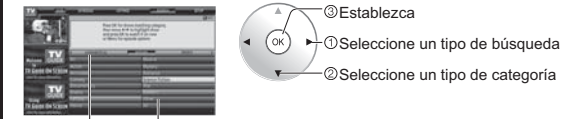

Ejemplo de subcategoría: Todo, acción, musicales...

Ejemplo de categoría: PELICULAS, DEPORTES

Aparece la lista de programas.



Lista de programas

- Para visualizar el programa deseado  
➔ Seleccione el programa que está emitiéndose y pulse OK.
- Para reservar programas y grabarlos  
➔ Seleccione el programa próximo y pulse MENU.  
➔ Seleccione "set recording" en el menú del panel.

## Búsqueda de programas

### SEARCH (BUSCAR)

■ Búsqueda de una palabra clave, actor o director específico

- ① Seleccione "KEYWORD" (PALABRA CLAVE) en ② de más arriba para la categoría y pulse OK.
- ② Seleccione "new search" (nueva búsqueda) y pulse OK.
- ③ Haga las selecciones para su búsqueda y pulse OK.
  - tipo (título, actor, director, descripción, todo)
  - categoría (películas, deportes, series, niños, TV de alta definición, todo, etc.)
  - sub(categoría) (acción, comedia, horror, todo, etc.)
- ④ Seleccione "enter keyword" (introducir palabra clave) y pulse OK.
- ⑤ Introduzca la palabra clave.

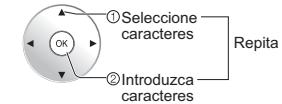

⑥ Seleccione "DONE" (HECHO) y pulse OK ➔ Aparece la lista de programas.

# Utilización de la guía de TV (Continuación)

① Seleccione "SCHEDULE" en ②. (pág. 18)

② Seleccione "TO DO" (POR HACER).



Lista

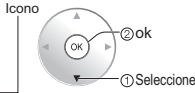

| Grabación | Recordatorio | Descripción  |
|-----------|--------------|--------------|
|           |              | Una vez      |
|           |              | Regularmente |
|           |              | Semanalmente |
|           |              | Diariamente  |
|           |              | Apagado      |

Desde "TO DO", pulse MENU. Aparece el menú "Schedule Options". Puede establecer la clasificación mediante la grabación manual nueva o el recordatorio manual nuevo.



## ■ Para editar/eliminar reservas

➔ Seleccione la reserva ➔ MENU ➔ Seleccione en el menú del panel

- delete manual recording: Elimina la reserva de la grabación. (eliminar grabación manual)
- edit manual recording: Cambia la configuración de la reserva de grabación. (editar grabación manual)
- delete manual reminder: Elimina la reserva de visión. (eliminar recordatorio manual)
- edit manual reminder: Cambia la configuración de la reserva de visión. (editar recordatorio manual)

③ Seleccione "HISTORY".

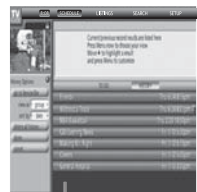

Resultado de la grabación



Aquí se listan los resultados de la grabación actual/anterior. Pulse MENU ahora para elegir su vista. Muévase hacia abajo para resaltar un resultado y pulse MENU para personalizar.

Comprobación de reserva

**SCHEDULE**

Antes de que la videograbadora inicie la grabación con temporizador, confirme que la alimentación de la misma esté desconectada.

- ① Seleccione "TO DO" bajo "SCHEDULE" (vea la ilustración de la derecha) y pulse MENU.
- ② Seleccione "new manual recording" o "new manual reminder" y pulse OK.
- ③ Ponga la fecha, la hora, el canal y otros datos y pulse OK.



Menú del panel



(Ejemplo: Grabación manual)

## Precaución

Aparece un mensaje de conflicto en los casos siguientes:

- Cuando un programa que usted ha programado para grabar se superpone con alguna parte de otro programa programado previamente para ser grabado.
- Cuando un programa que usted ha programado para grabar se superpone con un recordatorio programado previamente para ser sintonizado automáticamente.
- Cuando un recordatorio y sintonización automática se superponen con otro recordatorio de sintonización automática.
- Cuando un recordatorio y sintonización automática se superponen con una grabación programada.



Para solucionar el conflicto tendrá que seleccionar una de las opciones siguientes (las cuales cambian según el tipo de conflicto):

- **record anyway (grabar de todas formas)** - graba el programa especificado y suspende la grabación del programa existente o el recordatorio de sintonización automática.
- **don't record this show (no grabar este programa)** - cancela la grabación del programa especificado.
- **auto-tune anyway (autosintonizar de todas formas)** - sintoniza automáticamente el programa especificado y suspende el recordatorio de programa existente programado para la sintonización automática.
- **remind, no auto-tune (recordar sin autosintonizar)** - programa el recordatorio de programa especificado pero cancela la opción de sintonización automática.
- **don't set this reminder (no establecer este recordatorio)** - cancela el recordatorio especificado.

Reserva con fecha y hora

**Manual Recording**

**Manual Reminder**

Visión

Utilización de la guía de TV

# Para ver imágenes de tarjeta SD

Puede ver fotos tomadas con una cámara digital ó con una cámara de vídeo digital que estén guardadas en una tarjeta SD.

(El contenido de otros medios que no sean tarjetas SD puede que no se reproduzca correctamente.)

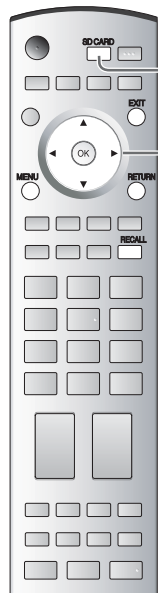
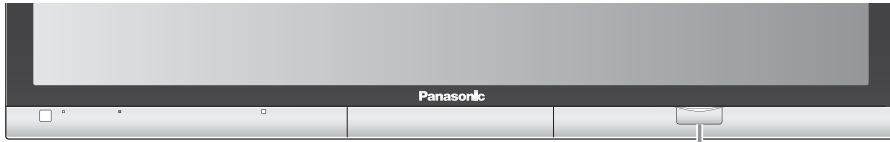

- 1 Inserte la tarjeta SD.**  
● Para conocer detalles y precauciones relacionados con las tarjetas SD. (pág. 51 y 58)
- 2 Seleccione el TARJETA SD.**  
● Seleccione "Trjt Memoria" utilizando "TVG/Foto".

- 3 Seleccione los datos que va a ver.**  
Mientras se leen los datos Vista de imagen miniatura  

|                |             |          |          |
|----------------|-------------|----------|----------|
| Indice de JPEG | Adquiriendo |          |          |
| Total 8        |             |          |          |
| Información    | 102-0001    | 102-0002 | 102-0003 |
| Num.           | 102-0001    | 102-0004 | 102-0005 |
| Fecha          | 04/01/2000  | 102-0006 | 102-0007 |
| Pixel          | 2048x1536   | 102-0008 |          |

Selección OK  
Selección MENU RETURN

Área de navegación

Se visualiza información de la imagen seleccionada.  
**Num.** : Se visualiza el número de la imagen ó el nombre del archivo.  
**Fecha** : Se visualiza la fecha de la grabación.  
**Pixel** : Se visualiza la resolución de la visualización.

**Nota**  
● Dependiendo del tipo JPEG, puede que el contenido de la "Información" no se visualice correctamente.

Número total de imágenes

- 4 Vea la imagen.**  

Área de navegación

Visualizado en el modo de reproducción sencilla

  - Para visualizar/ocultar el área de navegación → **RECALL**

■ Para volver al televisor

SDCARD

■ Para salir

EXIT

■ Para volver a la pantalla anterior

RETURN

## Tarjeta SD

● Inserte la tarjeta.



● Retire la tarjeta.

→ Pulse ligeramente sobre la tarjeta SD y luego suéltela.

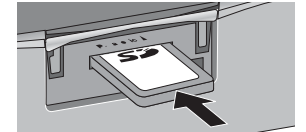

● Tarjetas que pueden utilizarse (capacidad máxima): Tarjeta SDHC (4 GB), Tarjeta SD (2 GB), Tarjeta miniSD (1 GB), (se requiere adaptador para Tarjeta miniSD)

## Para cambiar la vista (modo de reproducción sencilla, ajuste de imágenes, etc.)

### ■ Para ver fotos en el modo de reproducción sencilla

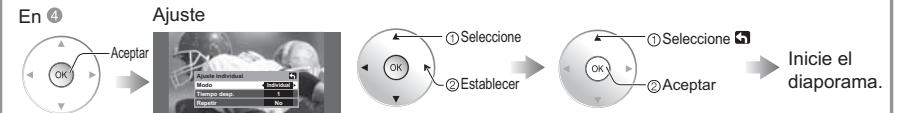

|                     |                                                                                          |
|---------------------|------------------------------------------------------------------------------------------|
| <b>Modo</b>         | Ponga Individual/Diapositiva para ver imágenes individuales ó hacer diapositivas.        |
| <b>Tiempo desp.</b> | Puede ajustar los segundos que se va a visualizar cada imagen en el modo de diapositiva. |
| <b>Repetir</b>      | Sí ó No la función de repetición de diapositiva.                                         |

#### Nota

- Para las imágenes de tamaño grande, el tiempo de visualización será superior al número de segundos establecido.
- Para detenerse en medio del ciclo → Pulse OK

### ■ Para ajustar la imagen

Cuando se pulse MENU se visualizará el menú de "Imagen".



● Para visualizar/ocultar el área de navegación

→ **RECALL**

# Para ver vídeos y DVDs

Algunos dispositivos de Panasonic conectados al televisor pueden ser controlados con el mando a distancia.

Para controlar los productos de otros fabricantes se necesita programar el mando a distancia. (pág. 43)

**1** Con la videgrabadora ó DVD encendido  
**Cambie a entrada externa**  
Pulse para visualizar el menú de selección de entrada.  
**TV/VIDEO**

**2** **Seleccione el modo de entrada.**  
**Seleccionar entrada**

|   |   |   |
|---|---|---|
| 1 | 2 | 3 |
| 4 | 5 | 6 |
| 7 | 8 | 9 |
| 0 |   |   |

o

① Seleccionar  
② Introducir

Pulse la tecla de número correspondiente en el mando a distancia para seleccionar la entrada de su elección.  
Pulse la flecha ascendente/descendente para seleccionar la entrada de su elección, y luego pulse OK.  
● Si durante la selección no se realiza ninguna acción durante varios segundos se saldrá del menú "Seleccionar entrada".

(Pantalla inicial)

● La terminal y la etiqueta del dispositivo conectado se indican.  
Para cambiar la etiqueta de entrada (pág. 40)

**3** **Utilice**  
la videgrabadora ó DVD con el mando a distancia (ejemplo)

■ Para volver al televisor  
**TV/VIDEO**

**Nota**

● Para conocer detalles, vea el manual del equipo ó pregunte a su concesionario local.

|  | MODO VCR                   | MODO DVD                   |
|--|----------------------------|----------------------------|
|  | Grabación de videgrabadora | Grabación                  |
|  | —                          | Abertura/Cierre            |
|  | —                          | Salto hacia adelante/atrás |
|  | Retroceso/Avance rápido    | Retroceso/Avance           |
|  | Parada                     | Parada                     |
|  | Pausa                      | Pausa                      |
|  | Reproducción               | Reproducción               |

(Para hacer otras operaciones, vea la pág. 46.)

# Visualización de la pantalla del PC en el televisor

La pantalla del PC conectado a la unidad se podrá visualizar en el televisor.

También podrá escuchar el sonido del PC con el cable de audio conectado. Para conectar el PC (pág. 44)

**1** **Seleccione la entrada externa.**  
**TV/VIDEO**

**2** **Seleccione "PC".**

● Señales correspondientes (pág. 26)  
— Visualiza la pantalla del PC.

■ Para volver al televisor → **TV/VIDEO**

■ **Configuración del menú del PC (cambiado según se desee)**

● Para hacer configuraciones → "Cómo utilizar las funciones de los menús" ① a ④ (pág. 28)

| Menú   | Elemento                  | Ajustes / Configuraciones (alternativas)                                                                                                                                                                                                                                                                                                                  |
|--------|---------------------------|-----------------------------------------------------------------------------------------------------------------------------------------------------------------------------------------------------------------------------------------------------------------------------------------------------------------------------------------------------------|
| Imagen | Normal                    | Repone el ajuste del PC                                                                                                                                                                                                                                                                                                                                   |
|        | Sincronía                 | ● H / V : Las señales de sincronización horizontal y vertical se introducen desde el conector HD/VD.<br>● En Verde : Utiliza una señal sincronizada en la señal G de vídeo que fue introducida por el conector G.                                                                                                                                         |
|        | Pto. de Reloj             | Alivia el problema si una imagen parece que tiene franjas verticales o parpadea o queda borrosa parcialmente.                                                                                                                                                                                                                                             |
|        | Pos. Horiz.               | Ajusta la posición horizontal.<br>                                                                                                                                                                                                                                                                                                                        |
|        | Posición Vert             | Ajusta la posición vertical.<br>                                                                                                                                                                                                                                                                                                                          |
|        | Fase de Reloj             | Alivia el problema si toda la imagen parece que parpadea o está borrosa. Ajuste primero el reloj de puntos para obtener una imagen tan buena como sea posible, y luego ajuste la fase de reloj para que aparezca una imagen clara.<br><b>(Nota)</b> Tal vez no sea posible visualizar una imagen clara debido a que las señales de entrada no son buenas. |
|        | Resolución                | Cambia a visualización panorámica.<br>● Señal de entrada cambiada de VGA a WVGA<br>● Señal de entrada cambiada de XGA a WXGA                                                                                                                                                                                                                              |
|        | Frecuencia H/Frecuencia V | Visualiza las frecuencias H (horizontal)/V (vertical).<br>● Gama de visualizaciones Horizontal 15 - 110 kHz Vertical 48 - 120 Hz                                                                                                                                                                                                                          |
|        | Ajuste PC                 |                                                                                                                                                                                                                                                                                                                                                           |

● Menú de audio (pág. 28)

● Para la entrada de PC sólo se puede dar salida a señales de audio desde los terminales PROG. OUT.

# Cómo utilizar las funciones de los menús

Varios menús le permiten seleccionar configuraciones para la imagen, el sonido y otras funciones, para que usted pueda disfrutar viendo la televisión como usted desee.



## 1 Visualice el menú

**MENU** ● Visualiza las funciones que pueden establecerse (cambia según la señal de entrada).

## 2 Seleccione el menú

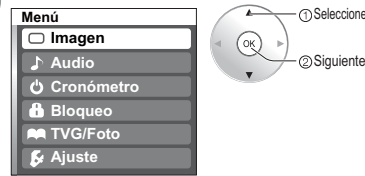

## 3 Seleccione el elemento

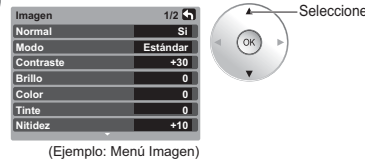

## 4 Ajuste ó selección

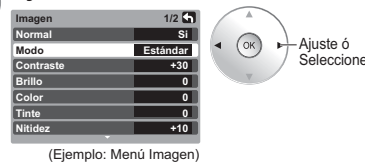

■ Para volver al televisor  
**EXIT**

■ Para volver a la pantalla anterior  
**RETURN**

| Menú                                   | Elemento                                 |         |
|----------------------------------------|------------------------------------------|---------|
| Imagen                                 | Normal                                   |         |
|                                        | Modo                                     |         |
|                                        | Contraste, Brillo, Color, Tinte, Nitidez |         |
|                                        | Temp color                               |         |
|                                        | Admi. colores                            |         |
|                                        | S.S.A.C.                                 |         |
|                                        | Ajuste acerc.                            |         |
|                                        | Ajuste PC                                |         |
|                                        | Reduc de ruido                           |         |
|                                        | 3D Y/C filtro                            |         |
| Otros ajustes                          | Matriz color                             |         |
|                                        | Bloque NR                                |         |
|                                        | Mosquito NR                              |         |
|                                        | Nivel oscuro                             |         |
|                                        | Película a video                         |         |
|                                        | Tamaño de HD                             |         |
|                                        | Audio                                    | Normal  |
|                                        |                                          | Bajos   |
|                                        |                                          | Altos   |
|                                        |                                          | Balance |
| Sonido IA                              |                                          |         |
| BBE VIVA 3D                            |                                          |         |
| BBE                                    |                                          |         |
| Envolvente                             |                                          |         |
| Altavoces                              |                                          |         |
| Ent. HDMI1<br>Ent. HDMI2<br>Ent. HDMI3 |                                          |         |
| Norm. de audio                         |                                          |         |

| Ajustes / Configuraciones (alternativas)                                                                                                                                                                                                                                                                                                                                                                                                                                                                     |                                                                                                                                                                                                                                                                                                                                                            |           |                              |       |                            |        |                            |         |                              |       |                            |  |  |
|--------------------------------------------------------------------------------------------------------------------------------------------------------------------------------------------------------------------------------------------------------------------------------------------------------------------------------------------------------------------------------------------------------------------------------------------------------------------------------------------------------------|------------------------------------------------------------------------------------------------------------------------------------------------------------------------------------------------------------------------------------------------------------------------------------------------------------------------------------------------------------|-----------|------------------------------|-------|----------------------------|--------|----------------------------|---------|------------------------------|-------|----------------------------|--|--|
| Restablece la configuración del menú de imagen (excepto para "Otros ajustes"). (Fijar/No)                                                                                                                                                                                                                                                                                                                                                                                                                    | Normal <input type="checkbox"/> No <input type="checkbox"/>                                                                                                                                                                                                                                                                                                |           |                              |       |                            |        |                            |         |                              |       |                            |  |  |
| Modo de imagen básico (Vivid/Estándar/Cinema) (pág. 53)                                                                                                                                                                                                                                                                                                                                                                                                                                                      | Modo <input type="checkbox"/> Estándar <input type="checkbox"/>                                                                                                                                                                                                                                                                                            |           |                              |       |                            |        |                            |         |                              |       |                            |  |  |
| Ajusta el color, el brillo, etc. para que cada modo de imagen se ajuste a sus gustos.                                                                                                                                                                                                                                                                                                                                                                                                                        | <table border="1"> <tr> <td>Contraste</td> <td><input type="checkbox"/> +30</td> <td>Tinte</td> <td><input type="checkbox"/> 0</td> </tr> <tr> <td>Brillo</td> <td><input type="checkbox"/> 0</td> <td>Nitidez</td> <td><input type="checkbox"/> +17</td> </tr> <tr> <td>Color</td> <td><input type="checkbox"/> 0</td> <td></td> <td></td> </tr> </table> | Contraste | <input type="checkbox"/> +30 | Tinte | <input type="checkbox"/> 0 | Brillo | <input type="checkbox"/> 0 | Nitidez | <input type="checkbox"/> +17 | Color | <input type="checkbox"/> 0 |  |  |
| Contraste                                                                                                                                                                                                                                                                                                                                                                                                                                                                                                    | <input type="checkbox"/> +30                                                                                                                                                                                                                                                                                                                               | Tinte     | <input type="checkbox"/> 0   |       |                            |        |                            |         |                              |       |                            |  |  |
| Brillo                                                                                                                                                                                                                                                                                                                                                                                                                                                                                                       | <input type="checkbox"/> 0                                                                                                                                                                                                                                                                                                                                 | Nitidez   | <input type="checkbox"/> +17 |       |                            |        |                            |         |                              |       |                            |  |  |
| Color                                                                                                                                                                                                                                                                                                                                                                                                                                                                                                        | <input type="checkbox"/> 0                                                                                                                                                                                                                                                                                                                                 |           |                              |       |                            |        |                            |         |                              |       |                            |  |  |
| Selecciona el nivel de los colores cálidos (rojo) y de los colores fríos (azul). (Azul/Normal/Rojo)                                                                                                                                                                                                                                                                                                                                                                                                          | Temp color <input type="checkbox"/> Azul <input type="checkbox"/>                                                                                                                                                                                                                                                                                          |           |                              |       |                            |        |                            |         |                              |       |                            |  |  |
| Admi. colores realiza la reproducción de los colores verde y azul, especialmente las escenas exteriores. (No/Si)                                                                                                                                                                                                                                                                                                                                                                                             | Admi. colores <input type="checkbox"/> No <input type="checkbox"/>                                                                                                                                                                                                                                                                                         |           |                              |       |                            |        |                            |         |                              |       |                            |  |  |
| Ajusta el brillo y la gradación en consecuencia para poder optimizar el contraste. (No/Si)                                                                                                                                                                                                                                                                                                                                                                                                                   | S.S.A.C. <input type="checkbox"/> No <input type="checkbox"/>                                                                                                                                                                                                                                                                                              |           |                              |       |                            |        |                            |         |                              |       |                            |  |  |
| Ajusta la alineación vertical y el tamaño cuando el ajuste del aspecto es "ACERC" (pág. 50)                                                                                                                                                                                                                                                                                                                                                                                                                  | Ajuste acerc. <input type="checkbox"/>                                                                                                                                                                                                                                                                                                                     |           |                              |       |                            |        |                            |         |                              |       |                            |  |  |
| Establece la pantalla del PC (pág. 27)                                                                                                                                                                                                                                                                                                                                                                                                                                                                       | Ajuste PC <input type="checkbox"/>                                                                                                                                                                                                                                                                                                                         |           |                              |       |                            |        |                            |         |                              |       |                            |  |  |
| Reduce el ruido en el canal, comúnmente llamado efecto de nieve. Permanece en No cuando se recibe una señal intensa. (No/Si)                                                                                                                                                                                                                                                                                                                                                                                 | Reduc de ruido <input type="checkbox"/> No <input type="checkbox"/>                                                                                                                                                                                                                                                                                        |           |                              |       |                            |        |                            |         |                              |       |                            |  |  |
| Minimiza el ruido y la diafotía cromática de la imagen. (Si/No)                                                                                                                                                                                                                                                                                                                                                                                                                                              | 3D Y/C filtro <input type="checkbox"/> No <input type="checkbox"/>                                                                                                                                                                                                                                                                                         |           |                              |       |                            |        |                            |         |                              |       |                            |  |  |
| Selecciona la resolución de la imagen de los dispositivos conectados a componentes. (HD/SD)<br>● SD: Visión normal HD: Visión de alta definición<br>● Sólo se acepta la señal 480p, la televisión convencional (NTSC) no se está disponible.                                                                                                                                                                                                                                                                 | Matriz color <input type="checkbox"/> SD <input type="checkbox"/>                                                                                                                                                                                                                                                                                          |           |                              |       |                            |        |                            |         |                              |       |                            |  |  |
| Reduce el ruido de las señales digitales específicas de DVD, STB, etc. (Si/No)                                                                                                                                                                                                                                                                                                                                                                                                                               | Bloque NR <input type="checkbox"/> No <input type="checkbox"/>                                                                                                                                                                                                                                                                                             |           |                              |       |                            |        |                            |         |                              |       |                            |  |  |
| Reduce el ruido de centelleo de HDTV en las secciones de los contornos de una imagen. (No/Si)                                                                                                                                                                                                                                                                                                                                                                                                                | Mosquito NR <input type="checkbox"/> No <input type="checkbox"/>                                                                                                                                                                                                                                                                                           |           |                              |       |                            |        |                            |         |                              |       |                            |  |  |
| Seleccione Oscuro ó Claro. Sólo es válido para las señales de entrada externas. (Oscuro/Claro)                                                                                                                                                                                                                                                                                                                                                                                                               | Nivel oscuro <input type="checkbox"/> Oscuro <input type="checkbox"/>                                                                                                                                                                                                                                                                                      |           |                              |       |                            |        |                            |         |                              |       |                            |  |  |
| Transfiere película a video. (Si/No)                                                                                                                                                                                                                                                                                                                                                                                                                                                                         | Película a video <input type="checkbox"/> Si <input type="checkbox"/>                                                                                                                                                                                                                                                                                      |           |                              |       |                            |        |                            |         |                              |       |                            |  |  |
| Selecciona entre 97% (Tamaño 1) o 100% (Tamaño 2) para el área de exploración cuando se usa HDTV. (Tamaño 1/ Tamaño 2)<br>● Selección "Tamaño 1" si se genera ruido en los bordes de la pantalla.<br>● Tamaño 1: Elemento seleccionado para "Tamaño de HD". Exploración del 97%<br>● Tamaño 2: Elemento seleccionado para "Tamaño de HD". Exploración del 100%                                                                                                                                               | Tamaño de HD <input type="checkbox"/> Tamaño1 <input type="checkbox"/>                                                                                                                                                                                                                                                                                     |           |                              |       |                            |        |                            |         |                              |       |                            |  |  |
| Repone los ajustes de Bajos, Altos y Balance los ajustes predeterminados en la fábrica.                                                                                                                                                                                                                                                                                                                                                                                                                      | Normal <input type="checkbox"/> Si <input type="checkbox"/>                                                                                                                                                                                                                                                                                                |           |                              |       |                            |        |                            |         |                              |       |                            |  |  |
| Aumenta ó disminuye la respuesta de los graves.                                                                                                                                                                                                                                                                                                                                                                                                                                                              | Bajos <input type="checkbox"/> +7 <input type="checkbox"/>                                                                                                                                                                                                                                                                                                 |           |                              |       |                            |        |                            |         |                              |       |                            |  |  |
| Aumenta ó disminuye la respuesta de los agudos.                                                                                                                                                                                                                                                                                                                                                                                                                                                              | Altos <input type="checkbox"/> +7 <input type="checkbox"/>                                                                                                                                                                                                                                                                                                 |           |                              |       |                            |        |                            |         |                              |       |                            |  |  |
| Realza el volumen de los altavoces izquierdo / derecho.                                                                                                                                                                                                                                                                                                                                                                                                                                                      | Balance <input type="checkbox"/> 0 <input type="checkbox"/>                                                                                                                                                                                                                                                                                                |           |                              |       |                            |        |                            |         |                              |       |                            |  |  |
| Igualde los niveles del sonido en todos los canales y entradas VIDEO. (Si/No)                                                                                                                                                                                                                                                                                                                                                                                                                                | Sonido IA <input type="checkbox"/> Si <input type="checkbox"/>                                                                                                                                                                                                                                                                                             |           |                              |       |                            |        |                            |         |                              |       |                            |  |  |
| BBE VIVA HD3D (High Definition 3D) Sound proporciona una imagen tridimensional natural de música precisa con sonido de alta fidelidad. BBE mejora la claridad del sonido, mientras que la anchura, la profundidad y la altura de la imagen de sonido son expandidas mediante el proceso de sonido tridimensional exclusivo de BBE. BBE VIVA HD3D Sound es compatible con todos los programas de TV, incluyendo los de noticias, música, dramas, películas y deportes, y también juegos electrónicos. (Si/No) | BBE VIVA 3D <input type="checkbox"/> Si <input type="checkbox"/>                                                                                                                                                                                                                                                                                           |           |                              |       |                            |        |                            |         |                              |       |                            |  |  |
| El sonido de alta definición BBE restablece la claridad y la presencia para entender mejor las palabras habladas y dar más realismo a la música. (Si/No)                                                                                                                                                                                                                                                                                                                                                     | BBE <input type="checkbox"/> Si <input type="checkbox"/>                                                                                                                                                                                                                                                                                                   |           |                              |       |                            |        |                            |         |                              |       |                            |  |  |
| Mejora la respuesta de audio cuando se escucha sonido estéreo. (Si/No)                                                                                                                                                                                                                                                                                                                                                                                                                                       | Envolvente <input type="checkbox"/> No <input type="checkbox"/>                                                                                                                                                                                                                                                                                            |           |                              |       |                            |        |                            |         |                              |       |                            |  |  |
| Cambia a "No" cuando se utilizan altavoces externos. (Si/No)<br>● "Sonido IA", "Envolvente" y "Norm. de audio" no funcionan si se selecciona "No".                                                                                                                                                                                                                                                                                                                                                           | Altavoces <input type="checkbox"/> Si <input type="checkbox"/>                                                                                                                                                                                                                                                                                             |           |                              |       |                            |        |                            |         |                              |       |                            |  |  |
| Selecciona según la señal cuando está conectado HDMI. (Auto/Digital/Análogo)<br>● Auto: Selecciona automáticamente la señal analógica/digital.                                                                                                                                                                                                                                                                                                                                                               | Ent. HDMI1 <input type="checkbox"/> Auto <input type="checkbox"/><br>Ent. HDMI2 <input type="checkbox"/> Auto <input type="checkbox"/><br>Ent. HDMI3 <input type="checkbox"/> Auto <input type="checkbox"/>                                                                                                                                                |           |                              |       |                            |        |                            |         |                              |       |                            |  |  |
| Minimiza la diferencia de volumen después de cambiar a entradas externas.                                                                                                                                                                                                                                                                                                                                                                                                                                    | Norm. de audio <input type="checkbox"/> 0 <input type="checkbox"/>                                                                                                                                                                                                                                                                                         |           |                              |       |                            |        |                            |         |                              |       |                            |  |  |

● En el modo AV, el menú Audio y el menú Ajuste ofrecen un número menor de opciones.

● Cómo utilizar las funciones de los menús (imagen, sonido, calidad, etc.)

Funciones avanzadas



# Cómo utilizar las funciones de los menús

Varios menús le permiten seleccionar configuraciones para la imagen, el sonido y otras funciones, para que usted pueda disfrutar viendo la televisión como usted desee.



## 1 Visualice el menú

**MENU** ● Visualiza las funciones que pueden establecerse (cambia según la señal de entrada).

## 2 Seleccione el menú

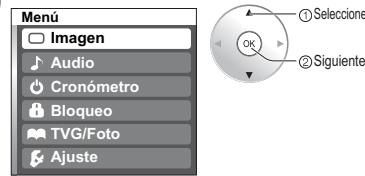

## 3 Seleccione el elemento

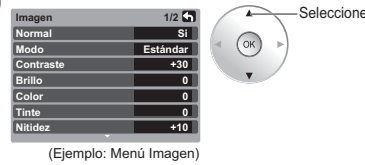

(Ejemplo: Menú Imagen)

## 4 Ajuste ó selección

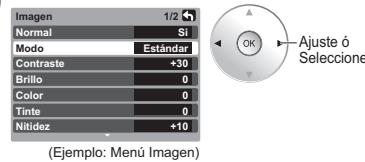

(Ejemplo: Menú Imagen)

### ■ Para volver al

televisor  
EXIT

### ■ Para volver a la

pantalla anterior  
RETURN

### ■ Lista de menús

| Menú         | Elemento               |
|--------------|------------------------|
| Cronómetro   | Apagado, Cronómetro1-5 |
| Bloqueo      |                        |
| TVG/<br>Foto | Trjt Memoria           |
|              | TV Guide               |
|              | Búsqueda               |
|              | Idioma                 |
|              | Reloj                  |
|              | Programa canal         |
|              | Títulos de entradas    |
|              | CC                     |
|              | Luz tarj SD            |
| Ajuste       | Autoencendido          |
|              | Barra lateral          |
|              | Para prog-out          |
|              | Apaga sin señal        |
|              | Apaga sin oper.        |
|              | Ctrl con HDMI          |
|              | Apaga control          |
|              | Prende control         |
|              | Altavoz inicial        |
|              | Acerca de              |
| Restaurar    |                        |

## (Continuación)

● En el modo AV, el menú Audio y el menú Ajuste ofrecen un número menor de opciones.

| Ajustes / Configuraciones (alternativas)                                                                                                                                                                                                                                                                                                                                                                                                                                                                                                                                                                                                                          |                                                                           |
|-------------------------------------------------------------------------------------------------------------------------------------------------------------------------------------------------------------------------------------------------------------------------------------------------------------------------------------------------------------------------------------------------------------------------------------------------------------------------------------------------------------------------------------------------------------------------------------------------------------------------------------------------------------------|---------------------------------------------------------------------------|
| Enciende/apaga automáticamente el televisor (pág. 42)                                                                                                                                                                                                                                                                                                                                                                                                                                                                                                                                                                                                             | Apagado <input type="checkbox"/> 60 <input type="checkbox"/>              |
| Bloquea canales y programas. (pág. 36)                                                                                                                                                                                                                                                                                                                                                                                                                                                                                                                                                                                                                            |                                                                           |
| Visualiza datos de tarjetas SD. (pág. 24)                                                                                                                                                                                                                                                                                                                                                                                                                                                                                                                                                                                                                         | Trjt Memoria <input type="checkbox"/>                                     |
| Introduce la guía de TV.                                                                                                                                                                                                                                                                                                                                                                                                                                                                                                                                                                                                                                          | TV Guide <input type="checkbox"/>                                         |
| Selecciona el canal con el botón "Channel up/down". (Fav./Todos)<br>● Fav.: Sólo cuando se registran canales como FAVORITE (pág. 17).                                                                                                                                                                                                                                                                                                                                                                                                                                                                                                                             | Búsqueda <input type="checkbox"/> Todos <input type="checkbox"/>          |
| Selecciona el idioma para los menús de la pantalla. (pág. 11)                                                                                                                                                                                                                                                                                                                                                                                                                                                                                                                                                                                                     | Idioma <input type="checkbox"/>                                           |
| Ajusta el reloj (pág. 11)                                                                                                                                                                                                                                                                                                                                                                                                                                                                                                                                                                                                                                         | Reloj <input type="checkbox"/>                                            |
| Establece los canales (pág. 38)                                                                                                                                                                                                                                                                                                                                                                                                                                                                                                                                                                                                                                   | Programa canal <input type="checkbox"/>                                   |
| Seleccione la terminal y la etiqueta del equipo externo. (pág. 40).                                                                                                                                                                                                                                                                                                                                                                                                                                                                                                                                                                                               | Títulos de entradas <input type="checkbox"/>                              |
| Visualiza subtítulos (pág. 40).                                                                                                                                                                                                                                                                                                                                                                                                                                                                                                                                                                                                                                   | CC <input type="checkbox"/>                                               |
| Póngalo en "Si" si se enciende el LED de la tarjeta SD mientras ésta se inserta. (Si/No)                                                                                                                                                                                                                                                                                                                                                                                                                                                                                                                                                                          | Luz tarj SD <input type="checkbox"/> Si <input type="checkbox"/>          |
| Enciende automáticamente el televisor cuando se enciende el receptor de televisión por cable ó un dispositivo conectado. (No/Fijar)<br>● El cronómetro de apagado y el temporizador de encendido / apagado no funcionará si se establece "Autoencendido".                                                                                                                                                                                                                                                                                                                                                                                                         | Autoencendido <input type="checkbox"/> No <input type="checkbox"/>        |
| Aumenta el brillo de la barra lateral. (No/Bajo/Medio/Alto) (modo 4:3 solamente)<br>● El ajuste recomendado es "Alto" para impedir la "imagen remanente". (pág.53)                                                                                                                                                                                                                                                                                                                                                                                                                                                                                                | Barra lateral <input type="checkbox"/> Alto <input type="checkbox"/>      |
| Para impedir el aullido y la oscilación de la imagen, detenga la salida de la imagen y el sonido especificados en este menú (pág. 45). (No/Comp.1/Comp.2/HDMI 1/HDMI 2/HDMI 3/Video 1/Video 2/Video 3)<br>● Cuando grabe con una videograbadora utilizando la guía de TV, establezca la configuración "Prog-out-stop" para el terminal conectado a la videograbadora.                                                                                                                                                                                                                                                                                             | Para prog-out <input type="checkbox"/> No <input type="checkbox"/>        |
| Para ahorrar energía, el televisor se apaga automáticamente cuando no se recibe ninguna señal durante más de 10 minutos. (Fijar/No)<br><b>Nota</b><br>● No se utiliza cuando se configura "Autoencendido", "Cronómetro", el bloqueo del "Modo SD", la visualización de la entrada de PC o el canal digital.<br>● "Apaga sin señal fue activado" se visualizará durante unos 10 segundos cuando se conecte la alimentación por segunda vez después de desconectarse la alimentación mediante "Apaga sin señal".<br>● 3 minutos antes de que se desconecte la alimentación, "3", "2" y "1" empiezan a parpadear en este orden durante un minuto cada uno.           | Apaga sin señal <input type="checkbox"/> Fijar <input type="checkbox"/>   |
| Para ahorrar energía, el TV se apaga automáticamente cuando no se realiza ninguna operación con las teclas del mando a distancia o del panel delantero durante más de 3 horas. (Fijar/No)<br><b>Nota</b><br>● No se utiliza cuando se configura "Autoencendido", "Cronómetro" o la visualización de entrada de PC.<br>● "Apaga sin operación fue activado" se visualizará durante unos 10 segundos cuando se conecte la alimentación por segunda vez después de desconectarse la alimentación mediante "Apaga sin oper".<br>● 3 minutos antes de que se desconecte la alimentación, "3", "2" y "1" empiezan a parpadear en este orden durante un minuto cada uno. | Apaga sin oper. <input type="checkbox"/> No <input type="checkbox"/>      |
| Controla los equipos conectados a los terminales HDMI (pág. 32). (Si/No)<br>● "Apaga control" y "Prende control" no funcionan si se selecciona "No".                                                                                                                                                                                                                                                                                                                                                                                                                                                                                                              | Ctrl con HDMI <input type="checkbox"/> Si <input type="checkbox"/>        |
| Establece "Apaga control" de los equipos de conexión HDMI (pág. 32). (Fijar/No)                                                                                                                                                                                                                                                                                                                                                                                                                                                                                                                                                                                   | Apaga control <input type="checkbox"/> Fijar <input type="checkbox"/>     |
| Establece "Prende control" de los equipos de conexión HDMI (pág. 32). (Fijar/No)                                                                                                                                                                                                                                                                                                                                                                                                                                                                                                                                                                                  | Prende control <input type="checkbox"/> Fijar <input type="checkbox"/>    |
| Ajusta la configuración predeterminada de los altavoces conectados. (pág. 33) (Interno/Externo)                                                                                                                                                                                                                                                                                                                                                                                                                                                                                                                                                                   | Altavoz inicial <input type="checkbox"/> Interno <input type="checkbox"/> |
| Visualiza versiones de TV, licencia de software e información de CableCARD™.                                                                                                                                                                                                                                                                                                                                                                                                                                                                                                                                                                                      | Acerca de <input type="checkbox"/>                                        |
| Al realizar la reposición se cancelarán todos los elementos establecidos con Ajuste como, por ejemplo, los ajustes de canales. (pág. 38)                                                                                                                                                                                                                                                                                                                                                                                                                                                                                                                          | Restaurar <input type="checkbox"/>                                        |

● Cómo utilizar las funciones de los menús (imagen, sonido, calidad, etc.)

Funciones avanzadas

# Control con HDMI "HDAVI Control™"\*

\* Control simultáneo de todos los componentes de Panasonic equipados con "HDAVI Control" utilizando un botón de un mando a distancia.

Los productos de audio-video de Panasonic más recientes equipados con conexiones de salida HDMI pueden ser controlados utilizando el mando a distancia del televisor. Se encuentra disponible un número limitado de características tales como el control del volumen del sistema de cine para casa y el cambio automático a la entrada HDMI del televisor.

- Esta función se limita a los modelos que incorporan "Control con HDMI" de Panasonic. Consulte los manuales de instrucciones individuales para obtener información relacionada con la compatibilidad.
  - No se pueden utilizar cables que no cumplan con HDMI.
  - Se recomienda utilizar un cable HDMI de Panasonic.
- Número de pieza recomendada: RP-CDHG15 (1,5 m), RP-CDHG30 (3,0 m), RP-CDHG50 (5,0 m)

- 1 Visualice el menú.**  
MENU
- 2 Seleccione "Ajuste".**  
Menú  
Altavoces ext.  
Imagen  
Audio  
Cronómetro  
Bloqueo  
TVG/Foto  
Ajuste
- 3 Seleccione "Otros ajustes".**  
Ajuste  
Otros ajustes  
Acercar de  
Restaurar
- 4 Seleccione "Ctrl con HDMI".**  
Otros ajustes  
Ctrl con HDMI: SI  
Apaga control: Fijar  
Prende control: Fijar  
Altavoz inicial: Interno
- 5 Seleccione "Si".**

- Para volver al televisor  
EXIT
- Para volver a la pantalla anterior  
RETURN

● La opción predeterminada es "Si". Si no se ha conectado un equipo HDMI o si se utiliza un equipo HDMI estándar (sin "control con HDMI"), seleccione "No".

## Cambio de entrada automático

## Altavoces de cine para casa

## Altavoz inicial

## Prende control

## Apaga control

## Reproducción de cine para casa con un toque

Al empezar la reproducción de DIGA, reproductor de cine para casa ó equipo de cine para casa RAM, la entrada del televisor cambia automáticamente a la entrada correspondiente al equipo de reproducción.

- Para el equipo de cine para casa RAM, los altavoces cambian automáticamente al modo de cine para casa. Si se utiliza la operación DIGA, la entrada del televisor cambia automáticamente a DIGA y se visualiza el menú DIGA.

Puede controlar los altavoces de cine para casa con el mando a distancia del televisor. Cuando un sistema de cine para casa "Control con HDMI" de Panasonic se conecta mediante la entrada HDMI (1-3) aparece "Altavoces ext." con el icono de altavoz. Al pulsar el botón OK se cambia entre el control del volumen del televisor y del equipo de cine para casa.

- "Ctrl con HDMI" debe ponerse en "Si".
- Limitado a los modelos más recientes de equipo de cine para casa, equipo de cine para casa RAM y DIGA/DVD de Panasonic con "Control con HDMI".

- 1 Visualice el menú.
- 2 Seleccione "Altavoces ext." ó "Altavoces int."

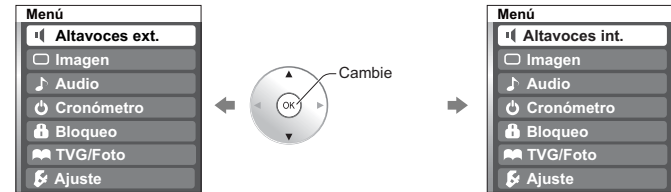

■ **Altavoces ext.**  
Ajustes para amplificador Panasonic, reproductor de cine para casa Panasonic y equipo de cine para casa RAM Panasonic  
Subida / Bajada de volumen → Silenciamiento →

■ **Altavoces int.:**  
Los altavoces del televisor están activos.

- Cuando seleccione "Altavoces ext.", el sonido de los altavoces del televisor se silenciará.
- Cuando se seleccione "Altavoces ext.", el volumen del sistema de cine para casa podrá subirse ó bajarse con el botón de volumen del mando a distancia del televisor. El televisor mostrará "Altavoces ext+/-" en la pantalla.
- Si el equipo de cine para casa/equipo de cine para casa RAM/reproductor de cine para casa está apagado, al seleccionar la opción "Altavoces ext." el equipo se encenderá automáticamente. Vea "Prende control" más abajo.
- Si el equipo de cine para casa/reproductor de cine para casa/equipo de cine para casa RAM está apagado, los altavoces cambiarán automáticamente al televisor.

Ajusta la configuración predeterminada de los altavoces conectados. "Interno" es la configuración predeterminada. Establezca la configuración "Externo" cuando cambie el altavoz de configuración predeterminada al altavoz de cine para casa. Los sonidos salen del altavoz de cine para casa cuando se conecta la alimentación después de configurar "Externo".

Cuando se seleccione "Fijar", esto permitirá que el televisor se encienda y cambie automáticamente a la entrada HDMI apropiada, siempre que un reproductor/grabadora de DVD compatible con "Control con HDMI" se encuentre inicialmente encendido ó el modo de reproducción esté seleccionado.

Cuando se seleccione "Fijar", esto permitirá que el televisor se apague y también apague el equipo de cine para casa/equipo de cine para casa RAM/reproductor de cine para casa y/o reproductor DIGA-DVD.

Si se pulsa la tecla "ONE TOUCH PLAY" en el mando a distancia del amplificador de AV ó del reproductor de cine para casa, la secuencia de operaciones siguientes se realiza automáticamente.

- 1 El equipo de cine para casa/reproductor de cine para casa se enciende y empieza la reproducción.
- 2 El televisor se enciende y se muestra la pantalla de reproducción.
- 3 El audio se silencia y el televisor cambia al modo de cine para casa.

### Precaución

● El televisor permanecerá encendido aunque se apague el equipo compatible con "Control con HDMI".

### Nota

- Antes de utilizar las funciones de control HDMI, el equipo conectado (DIGA, cine para casa RAM, reproductor de cine para casa, amplificador AV) deberá configurarse. Para conocer detalles, vea el manual de funcionamiento de cada equipo.
- Para conocer detalles de la conexión del equipo, vea la pág. 34.

# Control con HDMI "HDAVI Control™"

## Conexiones HDMI recomendadas

Siga los diagramas de conexiones de abajo para hacer el control HDMI de un solo equipo AV como, por ejemplo, una grabadora DIGA/DVD, un equipo de cine para casa RAM ó un reproductor de cine para casa de Panasonic. Consulte la página 32 para conocer la configuración del menú Ajuste e información de control adicional.

● Los cables HDMI y/u ópticos no son suministrados.

Si se cambia la conexión (o configuración) del equipo compatible con el control HDMI, desconecte la alimentación de esta unidad y vuelva a conectarla mientras la alimentación de todos los equipos está conectada (para que esta unidad reconozca correctamente el equipo conectado) y compruebe que funcione el equipo DIGA, el equipo de cine para casa RAM y el reproductor de cine para casa.

### ■ Conexión de esta unidad a una grabadora DVD, equipo de cine para casa RAM ó reproductor de cine para casa

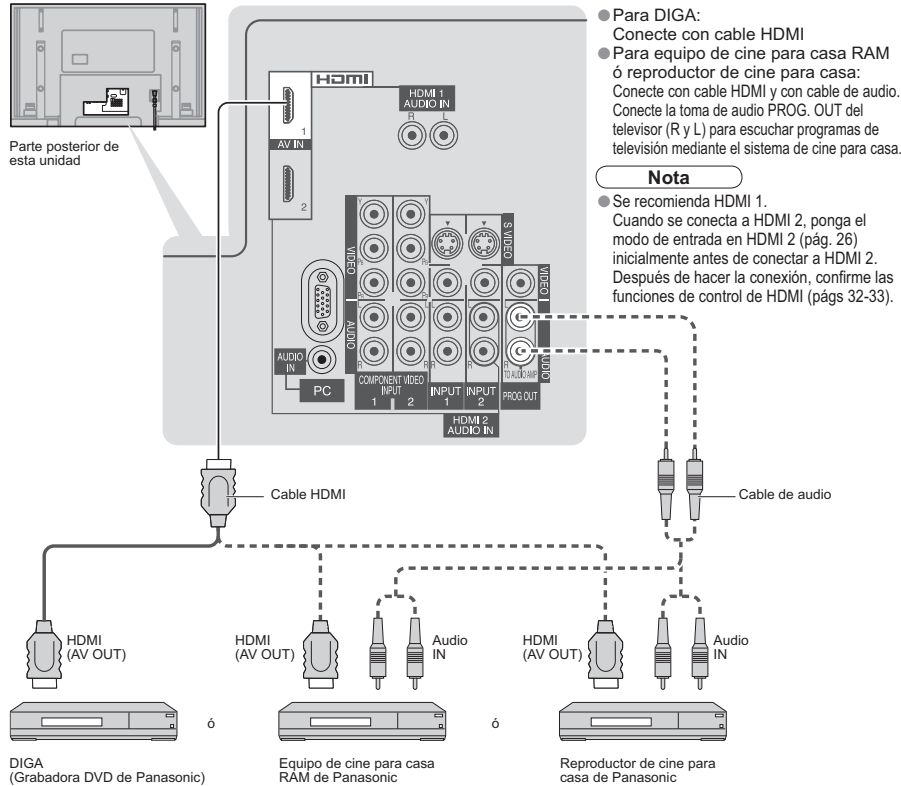

### ■ Configuración de esta unidad después de la conexión

Después de hacer las conexiones como se muestra arriba, ponga "Ctrl con HDMI" (bajo "Otros ajustes") en "SI" utilizando el menú Ajuste (pág. 32).

#### Nota

● Los equipos HDMI individuales tal vez requieran configuraciones de menús específicas adicionales para cada modelo. Consulte sus manuales de instrucciones respectivos.

## (Continuación)

### ■ Conexión de esta unidad a una grabadora DVD y amplificador AV

Cuando utilice un receptor de audio-vídeo "Control con HDMI" y una grabadora DIGA compatible, utilice una conexión en cadena como se muestra abajo.

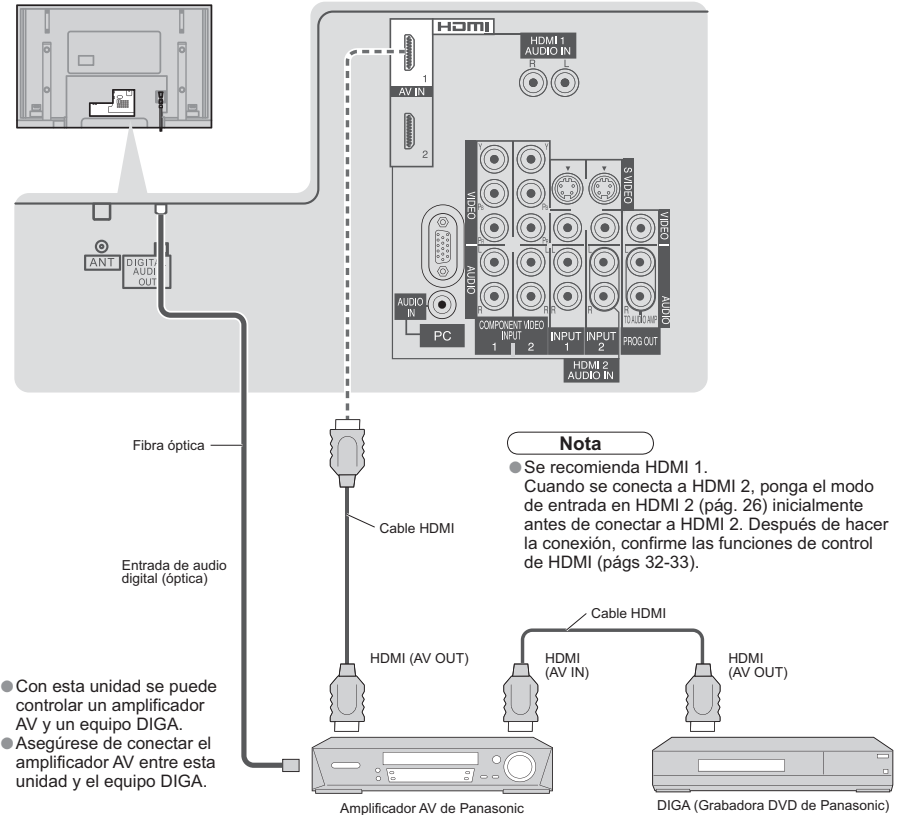

### ■ Configuración de esta unidad después de la conexión

Después de hacer las conexiones como se muestra arriba, ponga "Ctrl con HDMI" (bajo "Otros ajustes") en "SI" utilizando el menú Ajuste (pág. 32).

#### Nota

- Los equipos HDMI individuales tal vez requieran configuraciones de menús específicas adicionales para cada modelo. Consulte sus manuales de instrucciones respectivos.
- Cuando el audio de otro equipo conectado a esta unidad a través de HDMI salga utilizando "DIGITAL AUDIO OUT" de esta unidad, el sistema cambiará a audio 2CH. (Cuando conecte a un amplificador AV a través de HDMI podrá disfrutar de un sonido de calidad más alto.)

# Bloqueo de canales

Puede bloquear canales ó programas especificados para impedir que los niños vean su contenido censurable.

**1 Visualice el menú MENU**

**2 Seleccione "Bloqueo".**  
Cada vez que visualice el menú Bloqueo se le pedirá que introduzca su contraseña.

**3 Introduzca su contraseña de 4 dígitos.**  
Para ver un programa bloqueado ó cambiar los ajustes de calificación deberá introducir un código de 4 dígitos.

**4 Seleccione el modo de bloqueo.**



Ingresar contraseña

|       |   |   |
|-------|---|---|
| 1     | 2 | 3 |
| 4     | 5 | 6 |
| 7     | 8 | 9 |
| ..... |   |   |
| 0     |   |   |

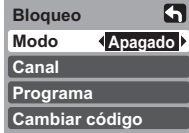

- Apagado: "Bloqueo de canal" no se activa.
- All: Bloquea todos los canales y las entradas externas.
- Game: Bloquea los canales 3 y 4 y las entradas externas.
- CNL: Bloquea canales especificados (analógicos/digitales).

### ■ Para cambiar la contraseña

- 1 En 4, seleccione "Cambiar código" y pulse OK
- 2 Introduzca dos veces la nueva contraseña de 4 dígitos.

### ■ Para cancelar "Bloqueo de canal"

- Seleccione "Apagado" en 4.

■ Para salir  
EXIT

### Precaución

- Anote su contraseña por si la olvida. (Si ha olvidado su contraseña, consulte a su concesionario local.)

### Nota

- Cuando seleccione un canal bloqueado se visualizará un mensaje que le permitirá ver el canal si usted introduce su contraseña.

### ■ Para seleccionar el canal ó la calificación del programa que va a bloquear

#### Bloqueo de canal

Seleccione hasta 7 (1-7) canales para bloquearlos. Estos canales se bloquearán independientemente de la calificación del programa. Seleccione "CNL" en 4 en la pág. 36.

#### 1 Seleccione "Canal"

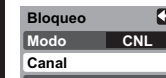

#### 2 Seleccione el canal que va a bloquear.



### ■ Para establecer el nivel de calificación

La tecnología "V-chip" permite que los programas restringidos sean bloqueados según las calificaciones de televisión.

#### 1 Seleccione "Programa"

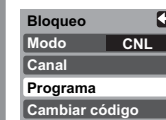

#### 2 Seleccione la categoría de calificación que quiera seguir.



- MPAA : Calificaciones para películas de los EE.UU.
- U.S.TV : Calificaciones para programas de televisión de los EE.UU.
- C.E.L.R. : Calificaciones para el inglés de Canadá
- C.F.L.R. : Calificaciones para el francés de Canadá

#### 3 Seleccione la calificación que va a bloquear.



Ejemplo de "MPAA" (Calificaciones para películas de los EE.UU.)

| No    | Sin calificación                                                                                  |
|-------|---------------------------------------------------------------------------------------------------|
| G     | Público en general: Todos los públicos                                                            |
| PG    | Se recomienda el acompañamiento de los padres                                                     |
| PG-13 | Aviso para los padres: No es apropiado para menores de 13 años                                    |
| R     | Restringido: Los menores de 17 años necesitan ser acompañados por los padres ó una persona adulta |
| NC-17 | No se admite que ningún menor de 17 años vea el programa                                          |
| X     | Adultos solamente                                                                                 |

- Para obtener otra información (pág. 49)

### ■ Para desactivar la grabación del programa bloqueado

➔ Seleccione "Salida a monitor" en el menú (2) de bloqueo de programas.

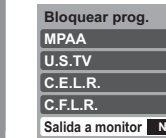

- Si : Activa la salida del terminal del monitor para los programas que han sido establecidos en "Bloqueo".
- No : Desactiva la salida del terminal del monitor para los programas que han sido establecidos en "Bloqueo".

### Precaución

- El sistema V-Chip que se utiliza en este aparato es capaz de bloquear los programas "NR" (no clasificados, no aplicables y ninguno) de acuerdo con las normas de la FCC indicadas en la Sección 15.120(e)(2). Si se elige la opción de bloqueo de programas "NR", "podrán producirse resultados inesperados y posiblemente confusos, y usted tal vez no pueda recibir anuncios de emergencia ó ninguno de los tipos de programación siguientes".
- Anuncios de emergencia (mensajes EAS, avisos del tiempo y otros)
- Programas locales • Noticias • Política • Anuncios de servicios públicos • Religión • Deportes • Tiempo

### Nota

- La calificación No es independiente de otras calificaciones.
- Cuando bloquee una edad específica basándose en el nivel de calificación, la calificación No y cualquier otra calificación más restrictiva también se bloqueará.

# Edición y configuración de canales

Los ajustes del canal actual se pueden cambiar según sus necesidades y las condiciones de la recepción.

**1 Visualice el menú MENU**

**2 Seleccione "Ajuste".**

**3 Seleccione "Programa canal".**

**4 Seleccione la función**

**5 Establezca**

■ Para salir EXIT

**Auto**  
Ajuste automático

**Manual**  
Ajuste manual.

**Medidor de señal**  
Compruebe la intensidad de la señal.

- Para restablecer los ajustes del menú Ajuste
- 1 Seleccione "Restaurar" en el menú Ajuste (⊕) y pulse OK.
  - 2 Introduzca su contraseña de 4 dígitos con los botones de números.
  - 3 Seleccione "Sí" en la pantalla de confirmación y pulse OK.

Busca y agrega automáticamente los canales que pueden recibirse a la memoria.

- 1 Seleccione "Ent. ANT"  
→ (Seleccione Cable ó Antena)
- 2 Seleccione "Modo"  
→ Seleccione Todos ó Análogo  
Todos : Análogo y digital  
Análogo : Análogo solamente

Programa auto

Ent. ANT Cable

Modo Todos

Iniciar escaneo

1 Selección

2 Establezca

- 3 Seleccione "Iniciar escaneo"

Programa auto

Ent. ANT Cable

Modo Todos

Iniciar escaneo

1 Selección

2 Inicie

Las configuraciones se hacen automáticamente

- Vaya al paso 4 de abajo después de completar el ajuste.
- Todos los canales memorizados previamente se borrarán.

Utilice este procedimiento cuando cambie la configuración de los canales de recepción ó cuando cambie la visualización de los canales. Además, utilícelo también para agregar ó eliminar manualmente canales que se encuentran en la lista de canales.

- 1 Seleccione "Editar"

Editar Aceptar

avortos Agregar

... No

1 Selección

2 Siguiente

- 2 Seleccione el elemento que quiera editar.

1 Selección el elemento que va a editar. (Títulos/ Favoritos/ Agregar)

2 Siguiente

Títulos Favoritos Agregar

- Títulos: Cambio del identificador de emisoras
- Favoritos: Registra los canales en la lista de favoritos.
- Agregar: Agrega ó elimina canales Encendido/apagado de sintonía secuencial

- 3 Edite

● Títulos

Seleccionar títulos Aceptar

Predeterminado

Título manual

1 Selección

2 Establecer/Siguiente

Predeterminado

Seleccione el identificador de emisora.

Título manual

Cambio de nombre (máximo de 7 caracteres disponibles)

● Favoritos

Favoritos Aceptar

Favoritos 12

1 Selección

2 Siguiente

Favoritos

Seleccione el número.

● Agregar

● Pulse OK para seleccionar "Sí" (agregar) ó "No" (eliminar).

- 4 Seleccione "Aceptar"

Pulse para mover el cursor a "Aceptar"

RETURN

1 Aceptar (para introducir su programa)

Compruebe la intensidad de la señal si se encuentra interferencia ó se congela una imagen digital.

Medidor de señal

CNL 2-1

Nivel de señal

Actual 85 %

Nivel máximo 85 %

Intensidad de la señal

1 Selección el canal.

2 Aceptar

- Si la señal es débil compruebe la antena. Si no encuentra ningún problema, consulte a su concesionario local.

**Nota**

- No está disponible si se selecciona "Cable" en "Ent. ANT" (vea más arriba).
- Sólo es eficaz para los canales digitales.

- Mientras está activado "Bloqueo de canal" (pág. 36), si se selecciona Auto/Manual/Medidor de señal, se visualizará "Ingresar contraseña".

# Títulos de entradas/Subtítulos

**1 Visualice el menú MENU**

**2 Seleccione "Ajuste".**

**3 Seleccione "Títulos de entradas" ó "CC".**

**4 Establezca**

■ Para salir EXIT

**Títulos de entradas**

Etiquetas de visualización de dispositivos externos

**CC**

Visualización de subtítulos

Los dispositivos conectados a los terminales de entrada externos se pueden etiquetar para identificarlos más fácilmente durante la selección de entrada. (En el modo de selección de entrada de la página 26 ②)

**Selección del terminal y la etiqueta del equipo externo.**

| Títulos de ent. |         |
|-----------------|---------|
| Comp. 1         | BRINCAR |
| Comp. 2         | BRINCAR |
| HDMI 1          | DVD     |
| HDMI 2          | AUX     |
| HDMI 3          | BRINCAR |
| Video 1         | VCR     |

| Títulos de ent. |         |
|-----------------|---------|
| Video 2         | BRINCAR |
| Video 3         | BRINCAR |
| PC              | BRINCAR |

● Terminales: Comp.1-2/HDMI1-3/Video1-3/PC

● Etiqueta: BRINCAR\*/VCR/DVD/CABLE/DBS/PVR/JUEGO/AUX/[BLANCO] (Para el terminal PC, sólo se encuentran disponibles SKIP y [BLANK].)

\* Si se selecciona "BRINCAR" para una terminal no conectada, su entrada se omitirá cuando se cambie con el botón TV/VIDEO.

La televisión incluye un decodificador incorporado capaz de proporcionar una visualización de texto del audio. El programa que esté siendo transmitido deberá tener información de subtítulos ocultos (CC). (pág. 50)

**■ Seleccione el elemento y establézcalo.**

| CC             |           |
|----------------|-----------|
| Modo           | No        |
| Análogo        | CC1       |
| Digital        | Principal |
| Aj. digitales  |           |
| Inicializar CC |           |

● La configuración en "Análogo" ó "Digital" depende de la emisora.

**Modo**  
 Seleccione "SI" (cuando no se utilice "No").

**Análogo** (Elija el servicio de subtítulos de las emisiones analógicas.)

CC1-4: Información relacionada con las imágenes (Aparece en la parte inferior de la pantalla.)

T1-4: Información textual (Aparece en toda la pantalla.)

**Digital** (El menú Subtítulos digitales le permite configurar la forma en que va a ver los subtítulos digitales.)

Presione para seleccionar la opción.

● "Principal", "Secund.", "Servicio 3", "Servicio 4", "Servicio 5", "Servicio 6"

**■ Para hacer configuraciones de visualización más a fondo en los programas digitales**

① Seleccione "Aj. digitales" y pulse OK.

② Seleccione el elemento y establézcalo.

| Aj. digitales |            |
|---------------|------------|
| Tamaño        | Automático |
| Letra         | Automático |
| Estilo        | Automático |

(1/3)

- Tamaño: Tamaño del texto
- Letra: Fuente del texto
- Estilo: Estilo del texto (Elevado, Deprimido, etc.)
- Frente: Color del texto
- Opacidad frontal: Opacidad del texto
- Fondo: Color de la caja de texto
- Fond obscuro: Opacidad de la caja de texto
- Contorno: Color del contorno del texto (Identifique las opciones de configuración en la pantalla.)

**■ Para restablecer la configuración**  
 Seleccione "Inicializar CC" y pulse OK.

# Utilización del temporizador

El televisor se puede encender/apagar automáticamente en la fecha y a la hora designadas.  
 ● El reloj deberá estar puesto en hora antes de hacer los ajustes de la hora de encendido/apagado. (pág. 11)

- Visualice el menú**  
 Pulse el botón **MENU**.
- Seleccione "Cronómetro".**  
 Seleccione el ítem **Cronómetro** en el menú.  
 ● Seleccione (1) con el botón **OK**.  
 ● Siguiente (2) con el botón **OK**.
- Seleccione el temporizador que va a establecer.**  
 Seleccione el ítem **Apagado** o **Cronómetro 1-5**.  
 ● Seleccione (1) con el botón **OK**.  
 ● Siguiente (2) con el botón **OK**.  
 ● **Apagado**: Se apaga automáticamente.  
 ● **Cronómetro 1-5**: Se enciende automáticamente. (Se pueden establecer 5 temporizadores.)
- Establezca el temporizador.**
  - **Para establecer "Apagado" (Temporizador de apagado)**  
 Pulse para que la unidad se apague automáticamente después de transcurrir un tiempo preseleccionado.  
 ● 0/30/60/90 (minutos)  
 Seleccione el tiempo deseado en el menú **Apagado** (ej. 60) con el botón **OK**.
  - **Para establecer "Cronómetro 1-5" (Temporizador de encendido/apagado)**  
 Seleccione el elemento y establézcalo.  
 Seleccione el ítem **Cronómetro 1** en el menú.  
 ● Seleccione (1) con el botón **OK**.  
 ● Establezca (2) con el botón **OK**.  
 ● **CNL**: El canal que va a encenderse.  
 ● **Día**: El día de encendido (DOM, LUN, MAR, MIE, JUE, VIE, SAB, LUN-VIE, SAB-DOM, DIARIO, C/U DOM, C/U LUN, C/U MAR, C/U MIE, C/U JUE, C/U VIE, C/U SAB).  
 ● **Encender**: Seleccione el canal.  
 ● **Apagar**: Seleccione el día.  
 ● **Fijar**: Ajuste del temporizador (Sí/No).

**Nota**  
 ● El televisor se apaga automáticamente después de pasar 90 minutos cuando se enciende mediante el Cronómetro. Esto se cancelará si se selecciona Apagar ó se presiona una tecla.

# Operación del equipo periférico

Puede controlar los componentes de otros fabricantes utilizando el control remoto de este televisor.

- Conecte el equipo externo al televisor y apague los equipos externos.**
- Pulse simultáneamente ambos botones durante más de 3 segundos.**  
 ● Suelte los botones cuando los botones de selección de equipo empiecen a parpadear.
- Seleccione el equipo** con el botón de selección de equipo.  
 ● El botón seleccionado permanece encendido (los demás botones no se encienden).
- Introduzca el equipo con un código de mando a distancia de 4 dígitos.** (pág. 47-48)
- Confirme el equipo con el mando a distancia.**  
 ● El dispositivo externo se enciende.

■ **Si el equipo no funciona con mando a distancia**  
 ● Cuando su dispositivo tenga un solo código  
 ➔ Introduzca de nuevo el código de mando a distancia.  
 ● Cuando su dispositivo tenga múltiples códigos  
 ➔ Cambie el código con el botón **OK** más arriba y pruebe de nuevo (pág. 47-48)

**Precaución**  
 ● El registro fallará si se introduce el código equivocado ó si tarda más de 30 segundos en registrarse.

**Para encontrar un código que no está en la lista de códigos**

Este procedimiento busca todos los códigos, y recibe el nombre de "método secuencial".

- Después del paso 3 de más arriba, cambie el código y pruebe.**  
 ● Opere el equipo con el mando a distancia. (pág. 46)
- Cuando se encuentre el código correcto.**  
 ● Repita hasta encontrar el código.  
 ● Puede que tengan que hacerse muchos intentos antes de encontrar el código correcto.

● Operación del equipo periférico  
 ● Utilización del temporizador

Funciones avanzadas

# Conexiones AV recomendadas

Estos diagramas muestran nuestras recomendaciones sobre cómo conectar el televisor a varios equipos. Para hacer otras conexiones, consulte las instrucciones de cada equipo, la ilustración de abajo y las especificaciones (pág. 59). Para obtener ayuda adicional, visite nuestro sitio Web [www.panasonic.com](http://www.panasonic.com).

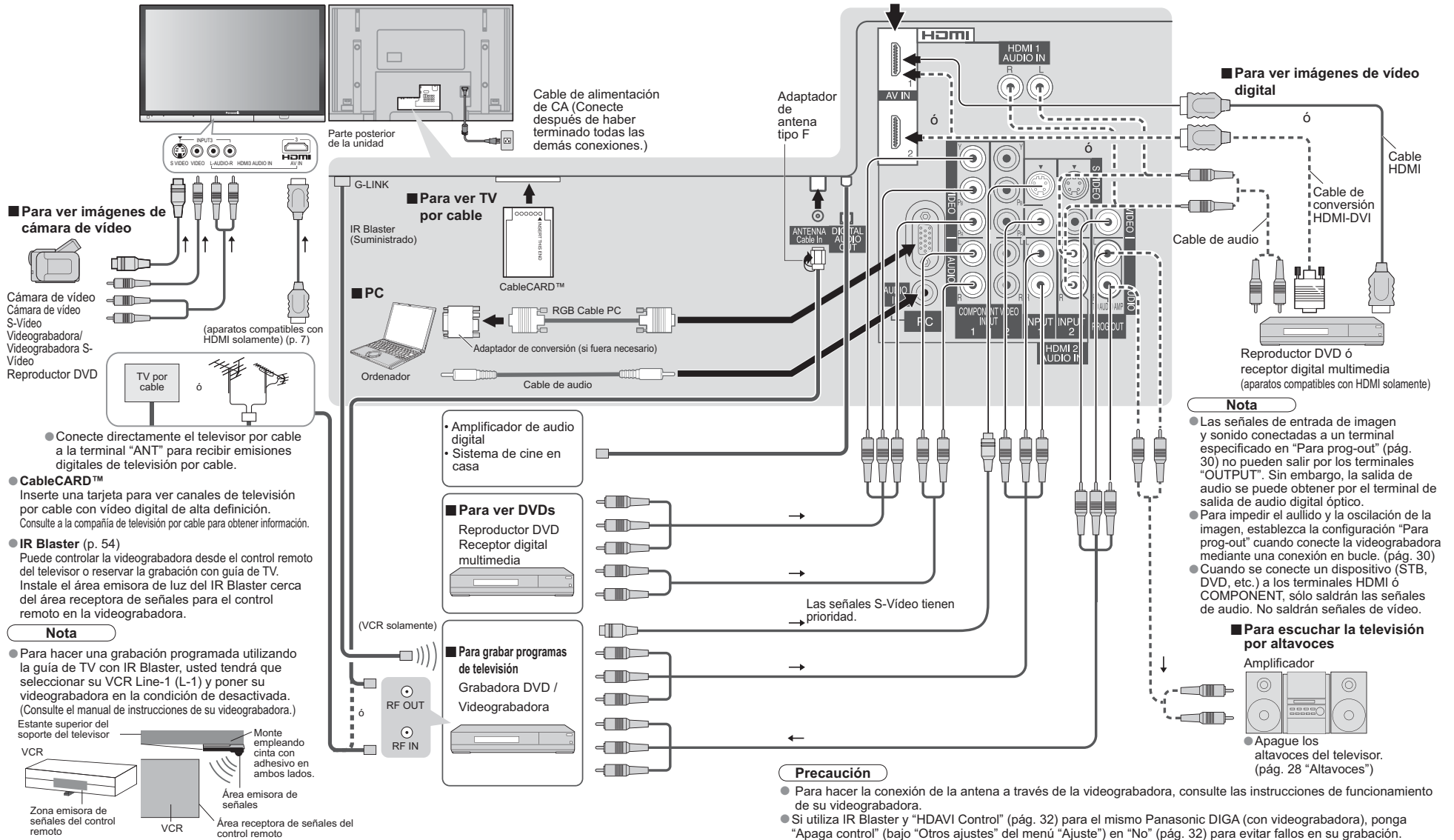



# Operaciones del mando a distancia/Lista de códigos

A continuación se explica cómo controlar dispositivos externos con el mando a distancia.

- Registre los códigos de mando a distancia (pág. 43) si quiere controlar un dispositivo externo de otro fabricante. (pág. 47-48)

## Nota

- La operación puede resultar imposible dependiendo de la capacidad de memoria disponible del mando a distancia. Este mando a distancia no ha sido diseñado para controlar todas las operaciones de todos los modelos.

## Lista de operaciones del mando a distancia

Esta tabla define qué teclas pueden utilizarse después de la programación (si resulta necesario) estando en el modo de mando a distancia seleccionado, VCR, DBS/CBL, DVD.

| NOMBRE DE TECLA | MODO DE VIDEOGRABADORA                  | MODO DBS/CBL                                   |                                                | MODO DVD                                       |
|-----------------|-----------------------------------------|------------------------------------------------|------------------------------------------------|------------------------------------------------|
|                 |                                         | (DBS)                                          | (CBL)                                          |                                                |
|                 | Alimentación                            | Alimentación                                   | Alimentación                                   | Alimentación                                   |
|                 | Conmutador de entrada de televisión     | Conmutador de entrada de televisión            | Conmutador de entrada de televisión            | Conmutador de entrada de televisión            |
|                 | —                                       | Salida                                         | Salida                                         | —                                              |
|                 | —                                       | Cursor arriba/abajo/derecha/izquierda para DBS | Cursor arriba/abajo/derecha/izquierda para CBL | Cursor arriba/abajo/derecha/izquierda para DVD |
|                 | —                                       | Aceptar                                        | Aceptar                                        | Aceptar                                        |
|                 | —                                       | Menú DBS                                       | Menú CBL                                       | Menú Setup de DVD                              |
|                 | —                                       | —                                              | —                                              | Retorno, cancelación                           |
|                 | Silenciamiento de televisión            | Silenciamiento de televisión                   | Silenciamiento de televisión                   | Silenciamiento de televisión                   |
|                 | —                                       | Aspecto                                        | Aspecto                                        | Menú Disc de DVD                               |
|                 | —                                       | —                                              | —                                              | Título                                         |
|                 | Visualización en pantalla               | Visualización en pantalla                      | Visualización en pantalla                      | Visualización en pantalla                      |
|                 | 0-9                                     | 0-9                                            | 0-9                                            | 0-9                                            |
|                 | —                                       | Canal anterior de DBS                          | Canal anterior de CBL                          | Selección de unidad                            |
|                 | Canal superior/inferior                 | Canal superior/inferior de DBS                 | Canal superior/inferior de CBL                 | Canal superior/inferior                        |
|                 | Subida/bajada del volumen del televisor | Subida/bajada del volumen del televisor        | Subida/bajada del volumen del televisor        | Subida/bajada del volumen del televisor        |
|                 | —                                       | Modo para acostarse                            | Modo para acostarse                            | —                                              |
|                 | Conmutador TV/VCR                       | Conmutador TV/DBS                              | Conmutador TV/CBL                              | —                                              |
|                 | Grabación de videograbadora             | Grabación PVR **                               | Grabación PVR **                               | Grabación                                      |
|                 | —                                       | Búsqueda **                                    | Búsqueda **                                    | Abertura/Cierre                                |
|                 | —                                       | —                                              | —                                              | Salto hacia adelante/atrás                     |
|                 | Retrosceso/Avance rápido                | —                                              | —                                              | Retrosceso/Avance                              |
|                 | Parada                                  | —                                              | —                                              | Parada                                         |
|                 | Pausa                                   | —                                              | —                                              | Pausa                                          |
|                 | Reproducción                            | —                                              | —                                              | Reproducción                                   |

\*\*1: Tipo de combinación

## Lista de códigos de mando a distancia

| Convertidor de televisión por cable (DBS/CBL) |                        |           |                              |         |                        |
|-----------------------------------------------|------------------------|-----------|------------------------------|---------|------------------------|
| Marca                                         | Código                 | Marca     | Código                       | Marca   | Código                 |
| Arcab                                         | 0003, 0008             | Hamlin    | 0009, 0273                   | Philips | 0317, 1305             |
| Americast                                     | 0899                   | Jerrold   | 0003, 0276, 0476, 0810       | Pioneer | 0144, 0533, 0877, 1877 |
| Bell South                                    | 0899                   | Memorex   | 0000                         | Pulsar  | 0000                   |
| Digeo                                         | 1187                   | Motorola  | 1376, 0276, 0476, 0810, 1187 | Quasar  | 0000                   |
| Director                                      | 0476                   | Pace      | 0008, 0237, 1877             | Regal   | 0273, 0279             |
| General Instrument                            | 0003, 0276, 0476, 0810 | Panasonic | 0000, 0107                   | Runco   | 0000                   |
| GoldStar                                      | 0144                   | Paragon   | 0000                         | Samsung | 0144                   |

| Receptor de satélite (DBS/CBL) |                                                                                                                                          |                        |                                    |            |                                                      |
|--------------------------------|------------------------------------------------------------------------------------------------------------------------------------------|------------------------|------------------------------------|------------|------------------------------------------------------|
| AlphaStar                      | 0772                                                                                                                                     | General Instrument     | 0869                               | Magnavox   | 0722, 0724                                           |
| Chapparral                     | 0216                                                                                                                                     | GOI                    | 0775, 1775                         | Memorex    | 0724                                                 |
| Crossdigital                   | 1109                                                                                                                                     | Goodmans               | 1246                               | Mitsubishi | 0749                                                 |
| DirecTV                        | 0099, 0247, 0392, 0566, 0639, 0724, 0749, 0819, 1076, 1108, 1109, 1142, 1377, 1392, 1414, 1442, 1443, 1444, 1609, 1639, 1640, 1749, 1856 | Hisense                | 1535                               | Motorola   | 0856, 0869                                           |
| Dish Network System            | 0775, 1005, 1170, 1505, 1775                                                                                                             | Hitachi                | 0819, 1250                         | NEC        | 1270                                                 |
| Dishpro                        | 0775, 1005, 1505, 1775                                                                                                                   | HTS                    | 0775, 1775                         | Next Level | 0869                                                 |
| Echostar                       | 0775, 1005, 1170, 1505, 1775                                                                                                             | Hughes                 | 0749, 1442, 1749                   | Panasonic  | 0152, 0247, 0701, 1786                               |
| Expressvu                      | 0775, 1775                                                                                                                               | Hughes Network Systems | 0749, 1142, 1442, 1443, 1444, 1749 | Paysat     | 0724                                                 |
| GE                             | 0392, 0566                                                                                                                               | iLo                    | 1535                               | Philips    | 0099, 0722, 0724, 0749, 0819, 1076, 1142, 1442, 1749 |
|                                |                                                                                                                                          | Janel                  | 0152                               | Pioneer    | 1442                                                 |
|                                |                                                                                                                                          | Jerrold                | 0869                               | Proscan    | 0392, 0566                                           |
|                                |                                                                                                                                          | JVC                    | 0775, 1170, 1775                   | Proton     | 1535                                                 |
|                                |                                                                                                                                          | LG                     | 1226, 1414                         | RadioShack | 0869                                                 |
|                                |                                                                                                                                          |                        |                                    | RCA        | 0143, 0392, 0566, 0855, 1392                         |

| Combinación de Cable/PVR (DBS/CBL) |            |          |                        |                    |            |
|------------------------------------|------------|----------|------------------------|--------------------|------------|
| Americast                          | 0899       | Jerrold  | 0476, 0810             | Pioneer            | 0877, 1877 |
| Digeo                              | 1187       | Motorola | 0476, 0810, 1187, 1376 | Scientific Atlanta | 0877, 1877 |
| General Instrument                 | 0476, 0810 | Pace     | 0237, 1877             | Sony               | 1006       |

| Combinación de DBS/PVR (DBS/CBL) |                                                                  |                        |                        |          |            |
|----------------------------------|------------------------------------------------------------------|------------------------|------------------------|----------|------------|
| DirecTV                          | 0099, 0392, 0639, 1076, 1142, 1377, 1392, 1442, 1443, 1444, 1640 | Dishpro                | 0775, 1505             | JVC      | 1170       |
| Dish Network System              | 0775, 1505                                                       | Echostar               | 0775, 1170, 1505       | Motorola | 0869       |
|                                  |                                                                  | Expressvu              | 0775                   | Philips  | 1142, 1442 |
|                                  |                                                                  | Hughes Network Systems | 1142, 1442, 1443, 1444 | Proscan  | 0392       |
|                                  |                                                                  |                        |                        | RCA      | 1392       |

| VCR (VCR)       |                              |                        |                              |              |                                                      |
|-----------------|------------------------------|------------------------|------------------------------|--------------|------------------------------------------------------|
| ABS             | 1972                         | Hewlett Packard        | 1972                         | NEC          | 0067                                                 |
| Adventura       | 0000                         | Hitachi                | 0000, 0042, 0089             | Nikko        | 0037                                                 |
| Aiwa            | 0000, 0037, 0124             | Howard Computers       | 1972                         | Niveus Media | 1972                                                 |
| Akai            | 0175                         | HP                     | 1972                         | Northgate    | 1972                                                 |
| Alienware       | 1972                         | Hughes Network Systems | 0042, 0739                   | Olympus      | 0035, 0226                                           |
| American High   | 0035                         | Humax                  | 0739                         | Onkyo        | 0222                                                 |
| Audiovox        | 0037                         | Hush                   | 1972                         | Optimus      | 0037                                                 |
| Broksonic       | 1479                         | iBUYPOWER              | 1972                         | Orion        | 1479                                                 |
| Calix           | 0037                         | JVC                    | 0067                         | Panasonic    | 0035, 0077, 0225, 0226, 0227, 0378, 0616, 1035, 1244 |
| Canon           | 0035                         | KEC                    | 0037                         | Penney       | 0035, 0037, 0042, 1035, 1237                         |
| Citizen         | 0037, 1278                   | Kenwood                | 0067                         | Pentax       | 0042                                                 |
| Craig           | 0037                         | Kodak                  | 0035, 0037                   | Philco       | 0035                                                 |
| Curtis Mathes   | 0035, 0060, 1035             | Linksys                | 1972                         | Philips      | 0035, 0618, 0739, 1081, 1181                         |
| CyberPower      | 1972                         | Lloyd's                | 0000                         | Pilot        | 0037                                                 |
| Daewoo          | 0045, 1278                   | LXI                    | 0037                         | Pioneer      | 0067                                                 |
| Dell            | 1972                         | Magnasonic             | 1278                         | Proscan      | 0060, 1060                                           |
| Denon           | 0042                         | Magnavox               | 0000, 0035, 0039, 1781       | Pulsar       | 0039                                                 |
| DirecTV         | 0739                         | Marantz                | 0035                         | Quasar       | 0035, 0077, 1035                                     |
| Durabrand       | 0039                         | Marta                  | 0037                         | RadioShack   | 0000                                                 |
| Dynatech        | 0000                         | Matsushita             | 0035                         | Radix        | 0037                                                 |
| Electrohome     | 0037, 0043                   | Media Center PC        | 1972                         | Randex       | 0037                                                 |
| Electrohome     | 0037                         | MEI                    | 0035                         | RCA          | 0042, 0060, 0077, 0807, 0880, 1035, 1060             |
| Emerex          | 0032                         | Memorex                | 0000, 0035, 0037, 0039, 1237 | Realistic    | 0000, 0035, 0037                                     |
| Emerson         | 0000, 0037, 0043, 1278, 1479 | MGA                    | 0043                         | ReplayTV     | 0614, 0616                                           |
| Fuji            | 0033, 0035                   | Microsoft              | 1972                         | Ricavision   | 1972                                                 |
| Funai           | 0000                         | Mind                   | 1972                         | Runco        | 0039                                                 |
| Garrard         | 0000                         | Minolta                | 0042                         | Samsung      | 0045, 0739, 1014                                     |
| Gateway         | 1972                         | Mitsubishi             | 0043, 0067, 0807             | Sanky        | 0039                                                 |
| GE              | 0035, 0060, 0807, 1035, 1060 | Motorola               | 0035                         | Sansui       | 0000, 0067, 1479                                     |
| GoldStar        | 0037, 1237                   | MTC                    | 0000                         | Sanyo        | 0159                                                 |
| Gradiente       | 0000                         | Multitech              | 0000                         |              |                                                      |
| Harley Davidson | 0000                         |                        |                              |              |                                                      |

# Operaciones del mando a distancia/Lista de códigos (Continuación)

## ■ Lista de códigos de mando a distancia

| Combinación de DBS/PVR ( VCR ) |                                                |                        |                              |              |                                                                  |                 |                              |
|--------------------------------|------------------------------------------------|------------------------|------------------------------|--------------|------------------------------------------------------------------|-----------------|------------------------------|
| Marca                          | Código                                         | Marca                  | Código                       | Marca        | Código                                                           | Marca           | Código                       |
| Hughes Network Systems         | 0739                                           | Philips                | 0739                         |              |                                                                  |                 |                              |
|                                |                                                | Samsung                | 0739                         |              |                                                                  |                 |                              |
| PVR ( VCR )                    |                                                |                        |                              |              |                                                                  |                 |                              |
| ABS                            | 1972                                           | Hughes Network Systems | 0739                         | Niveus Media | 1972                                                             | Systemax        | 1972                         |
| Alienware                      | 1972                                           |                        |                              | Northgate    | 1972                                                             | Tagar Systems   | 1972                         |
| CyberPower                     | 1972                                           | Humax                  | 0739                         | Panasonic    | 0616                                                             |                 |                              |
| Dell                           | 1972                                           | Hush                   | 1972                         | Philips      | 0618, 0739                                                       | Tivo            | 0618, 0636, 0739             |
| DirecTV                        | 0739                                           | iBUYPOWER              | 1972                         | RCA          | 0880                                                             | Toshiba         | 1008, 1972                   |
| Gateway                        | 1972                                           | Linksys                | 1972                         | ReplayTV     | 0614, 0616                                                       | Touch           | 1972                         |
| Hewlett Packard                | 1972                                           | Media Center PC        | 1972                         | Sonic Blue   | 0614, 0616                                                       | Viewsonic       | 1972                         |
| Howard Computers               | 1972                                           | Microsoft              | 1972                         | Sony         | 0636, 1972                                                       | Voodoo          | 1972                         |
| HP                             | 1972                                           | Mind                   | 1972                         | Stack 9      | 1972                                                             | ZT Group        | 1972                         |
| DVD ( DVD )                    |                                                |                        |                              |              |                                                                  |                 |                              |
| Adcom                          | 1094                                           | GoldStar               | 0741                         | Onkyo        | 0503, 0792                                                       | Sensory Science | 1158                         |
| Allegro                        | 0869                                           | Gradiente              | 0490                         |              |                                                                  | Sharp           | 0630, 0675, 0752, 1256       |
| Apex Digital                   | 0672, 0794, 0796, 0797, 1004, 1056, 1061, 1100 | Grundig                | 0539                         | Panasonic    | 0490, 0503, 0632, 0703, 1010, 1011, 1362, 1462, 1490, 1762, 1967 | Shinasonic      | 0533                         |
|                                |                                                | Hitachi                | 0573, 0664                   |              |                                                                  |                 | Sonic Blue                   |
| Aspire Digital                 | 1168                                           | Hitekera               | 0672                         |              |                                                                  | Sony            | 0533, 0864, 1033, 1431, 1533 |
| Blue Parade                    | 0571                                           | JVC                    | 0558, 0623, 0867, 1164, 1275 | Philips      | 0503, 0539, 0646, 0675, 1267, 1354                               | Sylvania        | 0675                         |
| Brokronic                      | 0695                                           | Kenwood                | 0490, 0534                   | PianoDisc    | 1024                                                             | Symphonix       | 0675                         |
| California Audio Labs          | 0490                                           | Lecon                  | 1533                         | Pioneer      | 0525, 0571, 0631, 0632                                           | Teac            | 0809                         |
| CineVision                     | 0833, 0869                                     | LG                     | 0591, 0741, 0801, 0869       | Polaroid     | 1061, 1086                                                       | Technics        | 0490, 0703                   |
| Coby                           | 1086                                           | LiteOn                 | 1158, 1440                   | Polk Audio   | 0539                                                             | Theta Digital   | 0571                         |
| CyberHome                      | 0816, 1023, 1024, 1129                         | Loewe                  | 0511                         | Proced       | 0672                                                             | Toshiba         | 0503, 0695, 1045, 1154       |
| Daewoo                         | 0833, 0869                                     | Magnavox               | 0503, 0539, 0646, 0675       | Proscan      | 0522                                                             | Urban Concepts  | 0503                         |
| Denon                          | 0490                                           | Marantz                | 0539                         | RCA          | 0522, 0571, 0822                                                 | Xbox            | 0522                         |
| Disney                         | 0675                                           | McIntosh               | 1533                         | Rio          | 0869                                                             | Yamaha          | 0490, 0539, 0545             |
| DVD2000                        | 0521                                           | Memorex                | 0695                         | Rotel        | 0623                                                             | Zenith          | 0503, 0591, 0741, 0869       |
| Emerson                        | 0591, 0675                                     | Microsoft              | 0522                         | Sampo        | 0752                                                             |                 |                              |
| Enterprise                     | 0591                                           | Mitsubishi             | 0521, 1521                   | Samsung      | 0490, 0573, 0820, 1075                                           |                 |                              |
| Funai                          | 0675                                           | NAD                    | 0591, 0741                   | Sansui       | 0695                                                             |                 |                              |
| Gateway                        | 1158                                           | NEC                    | 0785                         | Sanyo        | 0695, 0873, 1967                                                 |                 |                              |
| GE                             | 0522                                           |                        |                              |              |                                                                  |                 |                              |
| Go Video                       | 0741, 0833, 0869, 1075, 1158, 1304, 1730       |                        |                              |              |                                                                  |                 |                              |
| Grabadora DVD ( DVD )          |                                                |                        |                              |              |                                                                  |                 |                              |
| Apex Digital                   | 1056                                           | Go Video               | 0741, 1158, 1304, 1730       | Philips      | 0646                                                             | Sensory Science | 1158                         |
| Aspire Digital                 | 1168                                           | JVC                    | 1164, 1275                   | Pioneer      | 0631                                                             | Sharp           | 0675                         |
| Coby                           | 1086                                           | LG                     | 0741                         | Polaroid     | 1086                                                             | Sony            | 1033, 1431                   |
| CyberHome                      | 1129                                           | LiteOn                 | 1158, 1440                   | RCA          | 0522                                                             | Sylvania        | 0675                         |
| Funai                          | 0675                                           | Magnavox               | 0646                         | Samsung      | 0490                                                             | Zenith          | 0741                         |
| Gateway                        | 1158                                           | Panasonic              | 0490, 1010, 1011             |              |                                                                  |                 |                              |

# Lista de clasificaciones para el bloqueo de canales

La tecnología "V-chip" le permite bloquear canales ó programas según calificaciones estándar establecidas por la industria del entretenimiento. (pág. 37)

## ■ GRÁFICA DE CLASIFICACIONES DE PELÍCULAS PARA LOS EEUU (MPAA)

|       |                                                                                                                                                   |
|-------|---------------------------------------------------------------------------------------------------------------------------------------------------|
| No    | CONTIENE PROGRAMAS SIN RESTRICCIONES Y PROGRAMAS NA (NO APLICABLES). Las películas no tienen restricciones ó las restricciones no son aplicables. |
| G     | PÚBLICO EN GENERAL. Se admiten a todos los públicos.                                                                                              |
| PG    | SE SUGIERE LA SUPERVISIÓN DE LOS PADRES. Algún material puede no ser apropiado para los niños.                                                    |
| PG-13 | SE RECOMIENDA ENCARECIDAMENTE LA SUPERVISIÓN DE LOS PADRES. Algún material puede no ser apropiado para los niños menores de 13 años.              |
| R     | RESTRINGIDAS. Los jóvenes menores de 17 años y los niños necesitan estar acompañados de sus padres ó una persona adulta que los supervise.        |
| NC-17 | NO SE ADMITE AL PÚBLICO MENOR DE 17 AÑOS.                                                                                                         |
| X     | ADULTOS SOLAMENTE.                                                                                                                                |

## ■ GRÁFICA DE CLASIFICACIONES DE PROGRAMAS DE TV PARA LOS EEUU (U. S. TV)

| Grupo basado en edad  | Clasificación basada en edad | Posibles selecciones de contenido                                        | Descripción                                                                                                                                                  |
|-----------------------|------------------------------|--------------------------------------------------------------------------|--------------------------------------------------------------------------------------------------------------------------------------------------------------|
| NR (Si clasificación) | TV-NR                        | ● Viewable (Visible)<br>● Blocked (Bloqueado)                            | No clasificado.                                                                                                                                              |
| Youth                 | TV-Y                         | ● Viewable (Visible)<br>● Blocked (Bloqueado)                            | Todos los niños. Los temas y elementos en este programa están especialmente diseñados para un público infantil, incluyendo niños de 2-6 años.                |
|                       | TV-Y7                        | ● FV (Bloquear FV)<br>● Viewable (Visible)<br>● Blocked (Bloqueado)      | Dirigido a niños mayores. Los temas y elementos en este programa pueden incluir ligera violencia física ó cómica, ó puede asustar a niños menores de 7 años. |
| Guidance              | TV-G                         | ● Viewable (Visible)<br>● Blocked (Bloqueado)                            | Audiencia General. Contiene poca ó nada de violencia, nada de lenguaje fuerte, y poco ó nada de diálogo ó situaciones con contenido sexual.                  |
|                       | TV-PG                        | ● D,L,S,V (Todas seleccionadas)<br>● Cualquier combinación de D, L, S, V | Guía de los padres sugerida. El programa puede contener lenguaje obsceno infrecuente, violencia limitada, diálogos ó situaciones sexualmente sugestivas.     |
|                       | TV-14                        | ● D,L,S,V (Todas seleccionadas)<br>● Cualquier combinación de D, L, S, V | Advertencia a los padres. Este programa puede contener temas sofisticados, contenido sexual, lenguaje inapropiado, y violencia más intensa.                  |
|                       | TV-MA                        | ● L,S,V (Todas seleccionadas)<br>● Cualquier combinación de L, S, V      | Sólo audiencia Madura. Este programa puede contener temas para adultos, lenguaje profano, violencia gráfica y contenido sexual explícito.                    |

FV: FANTASIA/ CARICATURAS CON VIOLENCIA V: VIOLENCIA S: SEXO L: LENGUAJE OFENSIVO D: DIÁLOGO CON CONTENIDO SEXUAL

## ■ GRÁFICA DE CLASIFICACIONES PARA INGLÉS DE CANADÁ (C. E. L. R)

|     |                                                                                                                                                                                                                 |
|-----|-----------------------------------------------------------------------------------------------------------------------------------------------------------------------------------------------------------------|
| E   | Exenta - La programación exenta incluye: noticias, deportes, documentales y otros programas de información, entrevistas, videos musicales y programas de variedades.                                            |
| C   | Programación para niños menores de 8 años. Sin lenguaje ofensivo, desnudos ni contenido sexual.                                                                                                                 |
| C8+ | Programación considerada generalmente aceptable para niños de 8 años y menos. Sin blasfemias, desnudos ni contenido sexual.                                                                                     |
| G   | Programación general para todos los públicos.                                                                                                                                                                   |
| PG  | Se sugiere la supervisión de los padres. Algún material puede no ser apropiado para los niños.                                                                                                                  |
| 14+ | La programación contiene temas que pueden no ser apropiados para el público menor de 14 años. A los padres se les avisa que no deben dejar ver estos programas a los niños ni a los jóvenes menores de 14 años. |
| 18+ | Mayores de 18 años. Programación limitada a los adultos. Contiene escenas de violencia constante ó de excesiva violencia.                                                                                       |

## ■ GRÁFICA DE CLASIFICACIONES PARA FRANCÉS DE CANADÁ (C. F. L. R)

|         |                                                                                                                                                                                                                                                  |
|---------|--------------------------------------------------------------------------------------------------------------------------------------------------------------------------------------------------------------------------------------------------|
| E       | Exenta - La programación exenta.                                                                                                                                                                                                                 |
| G       | General - Programación para público de todas las edades. No contiene violencia, ó el contenido de la misma es mínimo ó se muestra apropiadamente.                                                                                                |
| 8 ans+  | 8+ General - No se recomienda para los niños pequeños. La programación es para un público diverso, pero contiene violencia de vez en cuando. Se recomienda la supervisión de adultos.                                                            |
| 13 ans+ | La programación tal vez no sea adecuada para niños menores de 13 años. Contiene pocas escenas de violencia ó una ó más escenas suficientemente violentas como para afectarlos. Se recomienda encarecidamente la supervisión de personas adultas. |
| 16 ans+ | La programación puede que no sea apropiada para menores de 16 años. Contiene frecuentes escenas de violencia ó de mucha violencia.                                                                                                               |
| 18 ans+ | Programación limitada a los adultos. Contiene escenas de violencia constante ó de mucha violencia.                                                                                                                                               |

# Información técnica

## Subtítulos (CC)

- Para ver los subtítulos de la emisión digital, coloque la relación de aspecto en "COMP". (Si está viendo con H-LLENO, JUSTO, ACERC o 4:3 faltarán caracteres.)
- Los subtítulos no se visualizan cuando usted utiliza la conexión HDMI.
- Si se utiliza para visualizar ó grabar un equipo analógico conectado, los subtítulos (CC) deberán encenderse/apagarse en el equipo conectado.  
El ajuste del modo CC del televisor no afectará a la entrada analógica.  
Si un programa digital sale en formato analógico, los datos de CC también saldrán en formato analógico.  
Si se utiliza un equipo conectado digitalmente para la entrada, los datos de CC deberán activarse en el equipo conectado o en el televisor.  
Si se activan los CC en el equipo conectado y en el televisor, los subtítulos de cada unidad se superpondrán.

## Relación de aspecto

Los controles de aspecto le permiten elegir el aspecto dependiendo del formato de la señal recibida y sus preferencias. (pág. 16)

### ● COMP

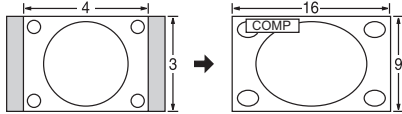

Amplía horizontalmente la imagen 4:3 hasta los bordes laterales de la pantalla.  
(Recomendada para la imagen anamórfica)

### ● H-LLENO

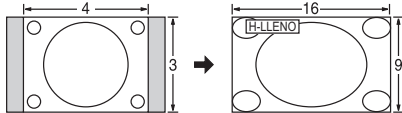

Amplía horizontalmente la imagen 4:3 hasta los bordes laterales de la pantalla. Los bordes laterales de la imagen se recortan.

### ● ACERC

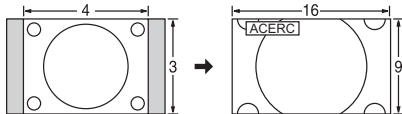

Amplía la imagen 4:3 para que ocupe toda la pantalla.  
(Recomendada para Letter Box)

### ● JUSTO

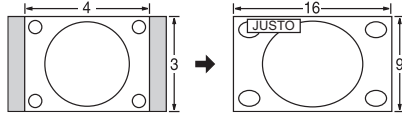

Alarga para justificar la imagen 4:3 a las cuatro esquinas de la pantalla.  
(Recomendada para la emisión de televisión normal)

### ● 4:3

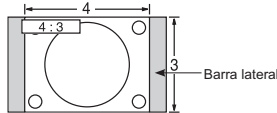

Estándar  
(Tenga en cuenta que puede quedar una "imagen remanente" de la barra lateral debido a que se muestra durante mucho tiempo.)

### Nota

- 480i (4:3), 480i (16:9), 480p (4:3), 480p (16:9) : COMP, JUSTO, 4:3 ó ACERC
- 1080p / 1080i / 720p : COMP, H-LLENO, JUSTO, 4:3 ó ACERC.
- Cuando la señal es de 720p/1080i/1080p, el modo de aspecto cambia automáticamente a "COMP" después de apagar el televisor, después de cambiar el modo de entrada o después de cambiar la resolución de la señal a otra que no sea de 720p/1080i/1080p.

### ● Ajuste Acerc.

La posición y el tamaño vertical de la imagen se pueden ajustar en "ACERC".

- ① Seleccione "Autoencendido" en el menú "Imagen". (pág. 28)
- ② Ajuste de posición vertical

### Ajuste de tamaño vertical



- Para restablecer la relación de aspecto ➡ (OK)

## Formato de datos para examinar tarjetas

Foto: Imágenes fijas grabadas con cámaras digitales compatibles con archivos JPEG de las normas DCF\* y EXIF\*\*.

Formato de datos: Baseline JPEG 160X120-2.560X1.920 píxeles (Submuestreo: 4:4:4, 4:4:2 ó 4:2:0)

Máximo número de archivos: 9,999

Resolución de imagen: 8 x 8 a 5.120 x 3.840

\* DCF (Norma de diseño para sistemas de archivos de cámaras): Una norma de la Asociación de las Industrias de la Tecnología de la Información y la Electrónica del Japón.  
\*\* EXIF (Exchangeable Image File Format)

### Precaución

- Una imagen JPEG modificada con un PC no se puede visualizar.
- Los archivos parcialmente degradados tal vez puedan visualizarse con una resolución reducida.

### Nota

- Estructura de carpetas vistas en PC

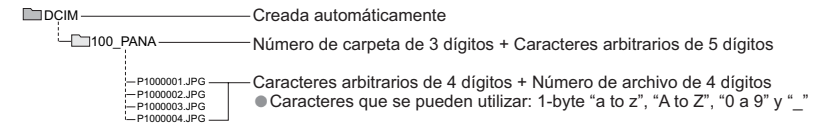

- Los nombres de carpetas y archivos pueden ser diferentes dependiendo de la cámara digital utilizada.
- Tarjetas de memoria SD adecuadas. Confirme la información más reciente en el sitio Web siguiente.  
<http://panasonic.co.jp/pavc/global/cs> (En este sitio sólo se emplea el idioma inglés.)

## Terminales DIGITAL AUDIO OUT

Puede disfrutar de su equipo de cine para casa conectando un decodificador Dolby Digital (5.1 canales) y un amplificador "Multi Canal" a los terminales DIGITAL AUDIO OUT.

### Precaución

- Dependiendo de su reproductor DVD y del software DVD-Audio, la función de protección del copyright tal vez se active y apague la salida óptica.
- Los altavoces externos no se pueden conectar directamente a los terminales PROG. OUT.
- Cuando se seleccione un canal ATSC, la salida procedente de la toma DIGITAL AUDIO OUT será Dolby Digital. Cuando se seleccione un canal NTSC, la salida será PCM.

## Control con HDMI "HDAVI Control™"

Las conexiones HDMI a algunos equipos Panasonic le permiten disfrutar de la reproducción sencilla del equipo de cine para casa.

- Configure el equipo para permitir utilizar esta función. Lea el manual del equipo.
- Cuando se cambie la conexión ó la configuración, encienda de nuevo el televisor estando el equipo encendido.
- Esta función puede no trabajar normalmente dependiendo de la condición del equipo.
- Con esta función activada, el equipo puede ser controlado mediante el mando a distancia del televisor aunque el televisor esté en el modo de espera.
- Cuando empieza la reproducción puede que no se disponga de imagen ni sonido durante los primeros segundos.
- Cuando se cambia el modo de entrada puede que no se disponga de imagen ni sonido durante los primeros segundos.
- Cuando se ajuste el volumen del equipo se visualizará la función del volumen.
- También se puede utilizar la reproducción fácil empleando el mando a distancia del amplificador. Lea los manuales del amplificador.

# Información técnica (Continuación)

## Conexión HDMI

HDMI (interfaz multimedia de alta definición) le permite disfrutar de imágenes digitales de alta definición y de sonido de alta calidad conectando el televisor y los dispositivos. El equipo compatible con HDMI (\*1) que tenga un terminal de salida HDMI o DVI, como, por ejemplo, un receptor digital multimedia o un reproductor DVD, podrá ser conectado al terminal HDMI utilizando un cable que cumpla con HDMI (función completa).

- HDMI es la primera interfaz AV completamente digital del mundo para el consumidor que cumple con un estándar de no compresión.
- Si el dispositivo externo sólo tiene una salida DVI, conecte al terminal HDMI mediante un cable adaptador DVI a HDMI (\*2).
- Cuando se utiliza el cable adaptador DVI a HDMI, conecte el cable de audio al terminal de entrada de audio.
- Los ajustes de audio se pueden hacer en la pantalla del menú "Ent. HDMI1", "Ent. HDMI2" ó "Ent. HDMI3" (pág. 28) Frecuencias de muestreo de la señal de audio aplicable (L.PCM): 48 kHz, 44,1 kHz, 32 kHz

(\*1): El logotipo HDMI se visualiza en un equipo compatible con HDMI.  
(\*2): Pregunte en el establecimiento del vendedor de equipos digitales local.

### Precaución

- No se asume el funcionamiento con un PC.
- Todas las señales se reformatean antes de visualizarse en la pantalla.
- Si el equipo conectado tiene una función de ajuste de relación de aspecto, ajuste la relación de aspecto a "16:9".
- Este conector HDMI es de "tipo A".
- Un dispositivo que no tenga terminal de salida digital podrá conectarse al terminal de entrada de "COMPONENT", "S VIDEO" ó "VIDEO" para recibir señales analógicas.
- El terminal de entrada HDMI sólo puede utilizarse con las señales de imagen siguientes: 480i, 480p, 720p, 1080i y 1080p. Procure que concuerde con el ajuste de salida del dispositivo digital.
- Para conocer detalles de las señales HDMI aplicables, vea más abajo.

## Señal de entrada que puede visualizarse

\* Marca: Señal de entrada aplicable para componente (Y, Pb, Pr) HDMI y PC

|                             | Frecuencia horizontal (kHz) | Frecuencia vertical (Hz) | COMPONENT | HDMI | PC |
|-----------------------------|-----------------------------|--------------------------|-----------|------|----|
| 525 (480) / 60i             | 15,73                       | 59,94                    | *         | *    |    |
| 525 (480) / 60p             | 31,47                       | 59,94                    | *         | *    |    |
| 750 (720) / 60p             | 45,00                       | 59,94                    | *         | *    |    |
| 1.125 (1.080) / 60i         | 33,75                       | 59,94                    | *         | *    |    |
| 1.125 (1.080) / 60p         | 67,43                       | 59,94                    | *         | *    |    |
| 1.125 (1.080) / 60p         | 67,50                       | 60,00                    | *         | *    |    |
| 640 x 400 @70               | 31,47                       | 70,08                    |           |      | *  |
| 640 x 480 @60               | 31,47                       | 59,94                    |           |      | *  |
| Macintosh 13" (640 x 480)   | 35,00                       | 66,67                    |           |      | *  |
| 640 x 480 @75               | 37,50                       | 75,00                    |           |      | *  |
| 852 x 480 @60               | 31,47                       | 59,94                    |           |      | *  |
| 800 x 600 @60               | 37,88                       | 60,32                    |           |      | *  |
| 800 x 600 @75               | 46,88                       | 75,00                    |           |      | *  |
| 800 x 600 @85               | 53,67                       | 85,08                    |           |      | *  |
| Macintosh 16" (832 x 624)   | 49,73                       | 74,55                    |           |      | *  |
| 1.024 x 768 @60             | 48,36                       | 60,00                    |           |      | *  |
| 1.024 x 768 @70             | 56,48                       | 70,07                    |           |      | *  |
| 1.024 x 768 @75             | 60,02                       | 75,03                    |           |      | *  |
| 1.024 x 768 @85             | 68,68                       | 85,00                    |           |      | *  |
| Macintosh 21" (1.152 x 870) | 68,68                       | 75,06                    |           |      | *  |
| 1.280 x 1.024 @60           | 63,98                       | 60,02                    |           |      | *  |
| 1.366 x 768 @60             | 48,36                       | 60,00                    |           |      | *  |

### Nota

- Las señales que no sean las mostradas arriba pueden no visualizarse correctamente.
- Las señales de arriba son reformateadas para poder verlas de forma óptima en su pantalla.

## Paneles laterales

No visualice una imagen en el modo 4:3 durante un periodo de tiempo prolongado porque esto podrá ser la causa de que quede una imagen secundaria en los paneles laterales a ambos lados del campo de visualización. Para reducir el riesgo de que se produzca el efecto de imagen secundaria, ilumine los paneles laterales.

- Los paneles laterales pueden destellar (en blanco y negro alternativamente) dependiendo de la imagen que esté siendo mostrada en la pantalla. Si se utiliza el modo de cine se reducirá el parpadeo (Vea más abajo).

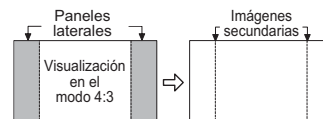

## Modo

- **Vivid** (predeterminado): Provee un contraste y una nitidez de imagen realzados para ver programas en una habitación bien iluminada.
- **Estándar**: Recomendado para ver bajo condiciones normales en una habitación con iluminación atenuada.
- **Cinema**: Para ver películas en una habitación oscura. Proporciona una imagen suave, como la del cine.

## Guía de TV (Pantalla de recordatorio)

Si omite TV Guide On Screen Setup verá la pantalla TV Guide On Screen Reminder la próxima vez que encienda su televisor.

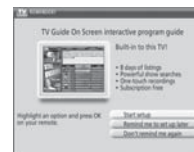

Pulse ▲/▼ para resaltar una opción y luego pulse OK.

- **Start setup**: Comienza el proceso de configuración.
- **Remind me to set up later**: Cierra la pantalla y visualiza un recordatorio la próxima vez que se enciende el televisor.
- **Don't remind me again**: Cierra la pantalla y no visualiza un recordatorio la próxima vez que se enciende el televisor.

Pulse **TV GUIDE** para cerrar la pantalla.

## Pantalla dividida

- La pantalla de TV (entrada RF) no se puede visualizar simultáneamente en el cuadro principal y en el cuadro dividido.
- La función de la pantalla dividida no se encuentra disponible cuando se utiliza como fuente el modo de visión HDMI, PC y tarjeta SD. La señal de HDMI y la entrada de PC no se pueden visualizar en el cuadro dividido.

## CableCARD™

Este menú es usado para proveer información cuando un CableCARD™ es introducido en la ranura de CableCARD™ en la parte posterior del televisor. A "CableCARD" no se puede acceder sin insertar una CableCARD™ en la ranura de CableCARD™.

Para utilizar las funciones ofrecidas por su compañía de cable, puede ser requerido suscribirse a esos servicios. to those services.

### Nota

Comuníquese con su compañía de cable para la disponibilidad del CableCARD™. Este CableCARD™ le permite sintonizar canales digitales y de alta definición (donde estén disponibles) a través de su antena del cable. También puede pedir por adelantado programas de pago por visión.

CableCARD

# Información técnica (Continuación)

## Conexión de los terminales de entrada PC

- Las señales de ordenador que pueden entrar son las que tienen una frecuencia de exploración horizontal de 15 a 110 kHz y una frecuencia de exploración vertical de 48 a 120 Hz. (Sin embargo, las señales que exceden 1.200 líneas no se visualizarán correctamente.)
- Algunos modelos de PC no pueden conectarse a la pantalla de plasma.
- No es necesario un adaptador para con terminal D-sub 15 patillas compatibles con IBM PC/AT.
- La resolución máxima: 1.280 × 1.024
- Si la resolución de la pantalla supera estos máximos, puede no ser posible mostrar los detalles finos con suficiente nitidez.
- Nombres de las señales del conector D-sub 15 patillas

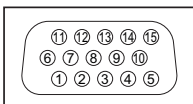

Forma de las patillas para el terminal de entrada PC

| N° patilla | Nombre de la señal | N° patilla | Nombre de la señal | N° patilla | Nombre de la señal |
|------------|--------------------|------------|--------------------|------------|--------------------|
| ①          | R                  | ⑥          | GND (tierra)       | ⑪          | NC (no conectado)  |
| ②          | G                  | ⑦          | GND (tierra)       | ⑫          | NC                 |
| ③          | B                  | ⑧          | GND (tierra)       | ⑬          | HD/SYNC            |
| ④          | NC (no conectado)  | ⑨          | NC (no conectado)  | ⑭          | VD                 |
| ⑤          | GND (tierra)       | ⑩          | GND (tierra)       | ⑮          | NC                 |

## Conexión del IR Blaster

Con la conexión del IR Blaster, la grabación programada podrá realizarse fácilmente utilizando la función GUÍA DE TV en este aparato. Conecte el IR Blaster si desea enviar señales de control remoto desde el televisor de plasma para controlar la grabación de una grabadora de vídeo conectada (Videograbadora). Coloque el emisor del IR Blaster mirando hacia el sensor de señales de la grabadora de vídeo y podrá grabar fácilmente programas de emisiones digitales. (pág. 44) Antes de que la videograbadora inicie la grabación con temporizador, confirme que la alimentación de la misma esté desconectada.

### El televisor actúa como sustituto del control remoto para ciertas operaciones de la videograbadora.

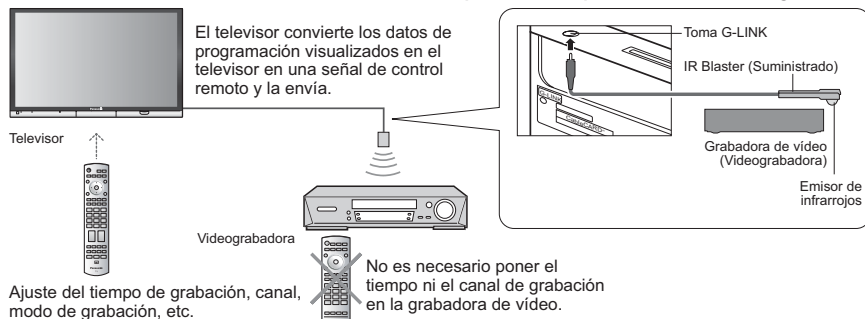

# Mantenimiento

Desenchufe primero la clavija del cable de alimentación de CA del toma de corriente.

## Panel de la pantalla

El frente del panel de la pantalla ha recibido un tratamiento especial. Limpie suavemente la superficie del panel utilizando un paño suave.

- Si la superficie está especialmente sucia, limpie con un paño suave empapado en agua ó agua mezclada con una pequeña cantidad de detergente neutro, frote uniformemente con un paño seco del mismo tipo hasta que la superficie quede completamente seca.
- No raye ó golpee la superficie del panel con sus uñas u otros objetos duros ya que la superficie puede dañarse. Además, evite el contacto con sustancias volátiles tales como rociadores de insecticidas, disolventes y diluyentes de pintura, de lo contrario puede verse afectada la calidad de la superficie.

## Mueble

Si el mueble se ensucia, limpie con un paño suave y seco.

- Si el mueble está muy sucio, empape el paño en agua mezclada con una pequeña cantidad de detergente neutro y escurra el paño hasta eliminar el agua. Utilice el paño para limpiar el mueble y seque frotando con un paño seco.
- No permita que el detergente entre en contacto directo con la superficie del televisor de plasma. Si las gotas de agua entran en el interior del aparato, pueden surgir problemas en el funcionamiento.
- Evite el contacto con sustancias volátiles tales como rociadores de insecticida, disolventes y diluyentes de pintura debido a que puede verse afectada la superficie del mueble y puede desprenderse el revestimiento. Tampoco deje la superficie por mucho tiempo en contacto con artículos de caucho ó PVC.

## Pedestal

- Limpieza

Limpie las superficies pasando un paño blando y seco. Si la unidad está muy sucia, limpie con un paño empapado en agua con una pequeña cantidad de detergente neutro y frote con un paño seco. No utilice productos tales como disolventes, diluyente ó cera del hogar para la limpieza ya que pueden dañar el revestimiento de la superficie. (Si utiliza un paño con tratamiento químico, siga las instrucciones que vienen con el paño.)

- No pegue cinta adhesiva ó etiquetas ya que pueden ensuciar la superficie del pedestal. No permita el contacto durante mucho tiempo con productos de goma, vinilo ó similares. (Hacerlo puede causar deterioros.)

# Preguntas frecuentes

Antes de solicitar reparaciones ó ayuda, siga las indicaciones siguientes para solucionar el problema.

Si el problema persiste, póngase en contacto con su concesionario de Panasonic ó con el centro de servicio de Panasonic local para solicitar ayuda. Para obtener ayuda adicional, póngase en contacto con nuestro sitio Web en [www.panasonic.com/contactinfo](http://www.panasonic.com/contactinfo)

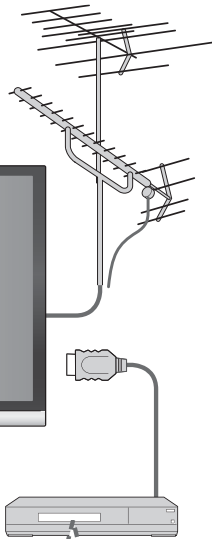

## Puntos blancos ó imágenes con sombra (ruido)

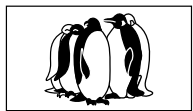

- Compruebe la posición, la orientación y la conexión de la antena.

## Interferencia ó canales digitales congelados (sonido intermitente)



- Cambie la orientación de la antena para los canales digitales.
- Compruebe "Medidor de señal" (pág. 39). Si la señal es débil, compruebe la antena y consulte a su concesionario local.

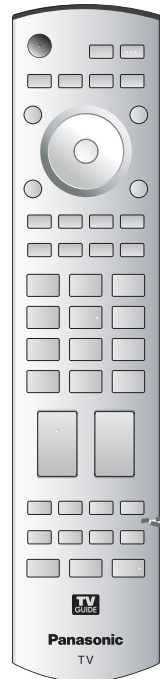
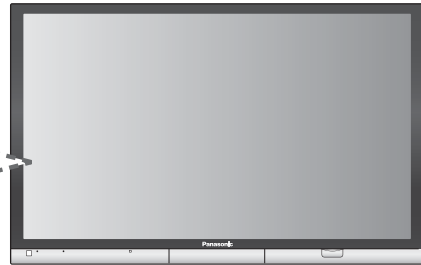

## La imagen se ve distorsionada cuando el equipo se conecta a través de HDMI.

- Está conectado correctamente el cable HDMI? (pág. 34-35, 44-45)
- Apague el televisor y el equipo y luego vuelva a encenderlos.
- Compruebe una señal de entrada procedente del equipo. (pág. 34-35, 44-45)
- Utilice un dispositivo que cumpla con la norma EIA/CEA-861/861B.

## El mando a distancia no funciona.

- ¿Están instaladas correctamente las pilas? (pág. 6)
- ¿Se ha agotado la batería?
- ¿Se ha activado el interruptor de la alimentación del televisor?
- Para controlar equipos externos de otros fabricantes, registre los códigos de mando a distancia. (pág. 43)

Antes de solicitar reparaciones ó ayuda, siga las indicaciones siguientes para solucionar el problema. Si el problema persiste, póngase en contacto con su concesionario de Panasonic ó con el centro de servicio de Panasonic local para solicitar ayuda.

|        | Problemas                                                         | Medidas correctivas                                                                                                                                                                                                                                                                                                                                                                                                  |
|--------|-------------------------------------------------------------------|----------------------------------------------------------------------------------------------------------------------------------------------------------------------------------------------------------------------------------------------------------------------------------------------------------------------------------------------------------------------------------------------------------------------|
| Imagen | “Presione cualquier boton para regresar” se mueve en la pantalla. | <ul style="list-style-type: none"> <li>● La función para impedir la imagen remanente está activada. (No es un síntoma de fallo.)</li> <li>● El salvapantallas está activado si el televisor no funciona durante cierto tiempo en el modo SD.</li> <li>● “Imagen remanente” (pág. 5).</li> </ul>                                                                                                                      |
|        | Un punto permanece oscuro.                                        | <ul style="list-style-type: none"> <li>● En las pantallas de plasma puede faltar de vez en cuando un píxel ó punto de luminiscencia. (No es un síntoma de fallo.)</li> </ul>                                                                                                                                                                                                                                         |
|        | Imagen desordenada y ruidosa.                                     | <ul style="list-style-type: none"> <li>● Compruebe los productos eléctricos cercanos (automóvil, motocicleta, lámpara fluorescente).</li> </ul>                                                                                                                                                                                                                                                                      |
|        | No se puede visualizar imagen.                                    | <ul style="list-style-type: none"> <li>● Compruebe el menú Imagen (pág. 28)</li> </ul>                                                                                                                                                                                                                                                                                                                               |
|        | Sólo se visualizan puntos en lugar de imágenes.                   | <ul style="list-style-type: none"> <li>● Compruebe los ajustes de los canales. (pág. 38)</li> <li>● Compruebe los cables de antena.</li> </ul>                                                                                                                                                                                                                                                                       |
| Sonido | No se produce imagen ni sonido.                                   | <ul style="list-style-type: none"> <li>● ¿Está el cable de alimentación de CA enchufado en la toma de corriente?</li> <li>● ¿Está encendido el televisor?</li> <li>● Compruebe el menú Imagen (pág. 28) y el volumen.</li> <li>● ¿Son correctos los códigos de mando a distancia? (págs. 47 y 48)</li> </ul>                                                                                                         |
|        | Aparece un cuadro negro.                                          | <ul style="list-style-type: none"> <li>● Cambie los ajustes de los subtítulos (CC). (pág. 40)</li> </ul>                                                                                                                                                                                                                                                                                                             |
|        | No se produce sonido.                                             | <ul style="list-style-type: none"> <li>● ¿Están conectados correctamente los cables de los altavoces?</li> <li>● ¿Está activo “Silenciamiento del sonido”? (pág. 10)</li> <li>● ¿Está ajustado al mínimo el volumen?</li> <li>● ¿Está “Altavoces” en “No”? (pág. 28)</li> <li>● Cambie los ajustes “SAP”. (pág. 17)</li> <li>● Compruebe los ajustes “Ent. HDMI1”, “Ent. HDMI2” ó “Ent. HDMI3”. (pág. 28)</li> </ul> |
|        | El sonido es extraño.                                             | <ul style="list-style-type: none"> <li>● Ponga “SAP” en “Estéreo” ó “Mono”.</li> <li>● Compruebe el dispositivo HDMI conectado a la unidad.</li> <li>● Ponga el ajuste de audio del dispositivo HDMI en “Linear PCM.”</li> <li>● Si la conexión de sonido digital tiene un problema, seleccione la conexión de sonido analógico.</li> </ul>                                                                          |
|        | Se escucha sonido de giro.                                        | <ul style="list-style-type: none"> <li>● El sonido procede del ventilador de refrigeración incorporado (no es una señal de funcionamiento defectuoso).</li> </ul>                                                                                                                                                                                                                                                    |
| HDMI   | La función “Control con HDMI” no se activa                        | <ul style="list-style-type: none"> <li>● Vuelva a encender el televisor con el equipo encendido.</li> <li>● Ponga “Control con HDMI” en “No” y luego vuelva a ponerlo en “Sí”. (pág. 32)</li> </ul>                                                                                                                                                                                                                  |

# Preguntas frecuentes (Continuación)

| Problemas                                                                 | Medidas correctivas/Actions                                                                                                                                                                                                                                                                                                                                        |
|---------------------------------------------------------------------------|--------------------------------------------------------------------------------------------------------------------------------------------------------------------------------------------------------------------------------------------------------------------------------------------------------------------------------------------------------------------|
| La lista de programas desaparece después de una suspensión en la emisión. | <ul style="list-style-type: none"> <li>La lista se descargará antes de que pasen 24 horas.</li> </ul>                                                                                                                                                                                                                                                              |
| La visualización de canales no es correcta.                               | <ul style="list-style-type: none"> <li>Establezca el canal correcto en "Cambio de visualización de canales". (pág. 20)</li> </ul>                                                                                                                                                                                                                                  |
| No se puede ejecutar la grabación reservada.                              | <ul style="list-style-type: none"> <li>¿Está la videograbadora apagada?</li> <li>¿Está introducido el videocasete?</li> <li>Compruebe "Schedule" si el programa está en la lista. (pág. 22)</li> <li>Compruebe la posición del IR Blaster. (pág. 44)</li> </ul>                                                                                                    |
| No se puede recibir la emisión reservada.                                 | <ul style="list-style-type: none"> <li>Compruebe "Schedule" si el programa está en la lista. (pág. 22)</li> <li>Compruebe la instalación del IR Blaster. (pág. 44)</li> </ul>                                                                                                                                                                                      |
| No aparece lista de programas en la guía de TV.                           | <ul style="list-style-type: none"> <li>¿Han pasado 24 horas desde que terminó la configuración inicial de la guía de TV? (Algunas veces resulta necesario descargar la lista.)</li> <li>Después de la configuración inicial se tarda una semana en visualizar toda la lista para 8 días.</li> <li>Compruebe la conexión del TV, los cables y la antena.</li> </ul> |

# Tarjeta SD: Notas y precauciones

| Mensajes de advertencia de tarjeta |                                                                                                                               |
|------------------------------------|-------------------------------------------------------------------------------------------------------------------------------|
| Mensaje                            | Significado/Acción                                                                                                            |
| Tarjeta de memoria presente?       | <ul style="list-style-type: none"> <li>La tarjeta no está insertada ó esta unidad no es compatible con el formato.</li> </ul> |
| No existe archivo                  | <ul style="list-style-type: none"> <li>La tarjeta no tiene datos ó este tipo de datos no es compatible.</li> </ul>            |

### Cuidados al manejar la tarjeta:

- No retire la tarjeta mientras la unidad está accediendo a los datos (esto puede dañar la tarjeta ó la unidad).
- No toque las terminales de la parte posterior de la tarjeta SD.
- No ejerza sobre la tarjeta una presión fuerte ni la golpee.
- Inserte la tarjeta en el sentido correcto (de lo contrario, la tarjeta podría dañarse).
- La interferencia eléctrica, la electricidad estática ó el funcionamiento erróneo pueden dañar los datos ó la tarjeta.
- Haga una copia de seguridad de los datos grabados a intervalos regulares por si estos se deterioran ó se dañan, ó por si la unidad funciona de forma errática. (Panasonic no acepta ninguna responsabilidad por el deterioro ó daño que puedan sufrir los datos grabados.)

# Especificaciones

|                                                     |                                                                                                                         |                                                                                                                                                                          |                                                      |                                 |
|-----------------------------------------------------|-------------------------------------------------------------------------------------------------------------------------|--------------------------------------------------------------------------------------------------------------------------------------------------------------------------|------------------------------------------------------|---------------------------------|
| Alimentación                                        | AC 120 V, 50 / 60 Hz                                                                                                    |                                                                                                                                                                          |                                                      |                                 |
| Consumo                                             | Maximum                                                                                                                 | 795 W                                                                                                                                                                    |                                                      |                                 |
|                                                     | Condición de espera                                                                                                     | 0,2 W (con CableCARD™: 22 W)                                                                                                                                             |                                                      |                                 |
| Panel de pantalla de plasma                         | Método de accionamiento                                                                                                 | Tipo de CA                                                                                                                                                               |                                                      |                                 |
|                                                     | Relación de aspecto                                                                                                     | 16:9                                                                                                                                                                     |                                                      |                                 |
|                                                     | Tamaño de pantalla visible (An. × Al. × Diagonal)                                                                       | 165 cm<br>56,5" × 31,8" × 65"<br>(1.434 mm × 807 mm × 1.646 mm)                                                                                                          |                                                      |                                 |
| Sonido                                              | (Número de píxeles)                                                                                                     | 2.073.600 (1.920 (An.) × 1.080 (Al.))<br>[5.760 × 1.080 puntos]                                                                                                          |                                                      |                                 |
|                                                     | Salida de audio                                                                                                         | 30 W [ 15 W + 15 W ] ( 10 % de distorsión armónica total )                                                                                                               |                                                      |                                 |
| Señales PC                                          | VGA, SVGA, XGA, WXGA, SXGA<br>Frecuencia de escaneo horizontal 31 - 69 kHz<br>Frecuencia de escaneo vertical 59 - 86 Hz |                                                                                                                                                                          |                                                      |                                 |
| Capacidad de recepción de canales (Digital/Análogo) | VHF/ UHF : 2 - 69, CATV:1 - 135                                                                                         |                                                                                                                                                                          |                                                      |                                 |
| Condiciones de funcionamiento                       | Temperatura : 32 °F - 104 °F (0 °C - 40 °C)                                                                             |                                                                                                                                                                          |                                                      |                                 |
| Terminales de conexión                              | INPUT 1-3                                                                                                               | VIDEO : Tipo RCA PIN × 1 1,0 V [p-p] (75 Ω)<br>S VIDEO : Mini DIN de 4 contactos Y:1,0 V [p-p] (75 Ω) C:0,286 V [p-p] (75 Ω)<br>AUDIO L-R : Tipo RCA PIN × 2 0,5 V [rms] |                                                      |                                 |
|                                                     | COMPONENT VIDEO INPUT 1-2                                                                                               | Y : 1,0 V [p-p] (incluyendo sincronización)<br>Pb, Pr: ±0,35 V [p-p]<br>AUDIO L-R : Tipo RCA PIN × 2 0,5 V [rms]                                                         |                                                      |                                 |
|                                                     | HDMI 1-3                                                                                                                | Conector tipo A<br>AUDIO L-R: Tipo RCA PIN × 2 0,5 V [rms]                                                                                                               |                                                      |                                 |
|                                                     | PC                                                                                                                      | D-SUB DE 15 : R,G,B / 0,7 V [p-p] (75 Ω)<br>HD, VD / 1,0 - 5,0 V [p-p] (alta impedancia)<br>AUDIO L-R : 1 minitoma estéreo de 3,5 mm Ø                                   |                                                      |                                 |
|                                                     | IR Blaster                                                                                                              | 1 toma de G-LINK                                                                                                                                                         |                                                      |                                 |
|                                                     | Ranura de tarjeta                                                                                                       | 1 ranura de tarjeta SD, 1 ranura CableCARD™                                                                                                                              |                                                      |                                 |
|                                                     | AV PROG. OUT                                                                                                            | VIDEO: Tipo RCA PIN × 1 1,0 V [p-p] (75 Ω)<br>AUDIO L-R: Tipo RCA PIN × 2 0,5 V [rms]                                                                                    |                                                      |                                 |
|                                                     | DIGITAL AUDIO OUT                                                                                                       | PCM / Dolby Digital, Fiber Optic                                                                                                                                         |                                                      |                                 |
|                                                     | CARACTERÍSTICAS                                                                                                         | FILTRO Y/C 3D<br>TÍTULO OCULTO<br>BBE VIVA 3D                                                                                                                            | ranura CableCARD™<br>V-Chip<br>Visualizador de Fotos | Pantalla dividida<br>Guid de TV |
|                                                     | Dimensiones (An. × Al. × Prof.)                                                                                         | 61,2" × 38,7" × 3,9"<br>(1.554 mm × 984 mm × 99 mm)                                                                                                                      |                                                      |                                 |
| Peso                                                | 174,2 lb. (79 kg)                                                                                                       |                                                                                                                                                                          |                                                      |                                 |

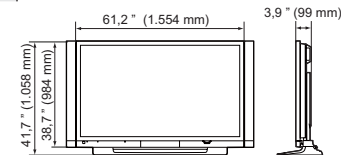

### Nota

- El diseño y las especificaciones están sujetos a cambios sin previo aviso. La masa y dimensiones son aproximadas.